

# Pocket PC telefoon

## Gebruikershandleiding

[www.htc.com](http://www.htc.com)



## Lees dit voordat u verder gaat

**DE ACCU IS NIET VOLLEDIG OPGELADEN ALS U HET UIT DE VERPAKKING NEEMT.**

**VERWIJDER NOOIT DE ACCU WANNEER HET APPARAAT WORDT OPGELADEN.**





**DE GARANTIE GAAT VERLOREN WANNEER U KNOEIT MET DE BUITENKANT VAN HET APPARAAT OF DEZE OPENT.**

### PRIVACYBEPERKINGEN

Sommige landen eisen volledige openbaarmaking van opgenomen telefoongesprekken, en stellen dat u de gesprekspartner moet informeren dat de conversatie wordt opgenomen. Houd u altijd aan de relevante wetten en richtlijnen van uw land als u de opnamefunctie van de Pocket PC telefoon gebruikt.

### AUTEURSRECHTELIJKE INFORMATIE

Copyright © 2006 High Tech Computer Corp. Alle rechten voorbehouden.

   htc,  htc,  htc, smart mobility, ExtUSB, en VueFLO zijn handelsmerken en/of dienstmerken van High Tech Computer Corp.

Microsoft, MS-DOS, Windows, Windows NT, Windows Server, Windows Mobile, ActiveSync, Excel, Internet Explorer, MSN, Hotmail, Outlook, PowerPoint, Word, en Windows Media zijn gedeponeerde handelsmerken of handelsmerken van Microsoft Corporation in de Verenigde Staten en/of andere landen.

Bluetooth en het Bluetooth-logo zijn handelsmerken in eigendom van Bluetooth SIG, Inc.

Wi-Fi is een gedeponiseerd handelsmerk van de Wireless Fidelity Alliance, Inc.

miniSD is een handelsmerk van SD Card Association.

Java, J2ME en alle op Java gebaseerde merken zijn handelsmerken of gedeponeerde handelsmerken van Sun Microsystems, Inc. in de Verenigde Staten en andere landen.

Copyright © 2006, Adobe Systems Incorporated.

Copyright © 2006, Macromedia Nederland, B.V.

Opera® Browser van Opera Software ASA. Copyright 1995-2006 Opera Software ASA. Alle rechten voorbehouden.

Macromedia, Flash, Macromedia Flash, Macromedia Flash Lite en Reader zijn handelsmerken en/of gedeponeerde handelsmerken van Macromedia Nederland, B.V. of Adobe Systems Incorporated.

Copyright © 2006, JATAAYU SOFTWARE (P) LTD. Alle rechten voorbehouden.

Copyright © 2006, Dilithium Networks, Inc. Alle rechten voorbehouden.

ArcSoft MMS Composer™ Copyright © 2003-2006, ArcSoft, Inc. en haar licentiehouders. Alle rechten voorbehouden. ArcSoft en het ArcSoft-logo zijn gedeponeerde handelsmerken van ArcSoft, Inc. in de Verenigde Staten en/of andere landen.

Sprite Backup is een handelsmerk of dienstmerk van Sprite Software.



© 2006 TomTom International BV, Nederland. Octrooi aangevraagd. Alle rechten voorbehouden.

TomTom en het logo van TomTom zijn geregistreerde handelsmerken van TomTom B.V. Nederland.

Licentie verleend door QUALCOMM Incorporated onder één of meer van de volgende patenten:

4.901.307 ; 5.490.165 ; 5.056.109 ; 5.504.773 ; 5.101.501 ; 5.778.338 ; 5.506.865  
5.109.390 ; 5.511.073 ; 5.228.054 ; 5.535.239 ; 5.710.784 ; 5.267.261 ; 5.544.196  
5.267.262 ; 5.568.483 ; 5.337.338 ; 5.659.569 ; 5.600.754 ; 5.414.796 ; 5.657.420  
5.416.797

Alle andere bedrijfsnamen, productnamen en namen van diensten die in deze documentatie worden genoemd zijn gedeponeerde handelsmerken of dienstmerken van de betreffende eigenaren.

HTC kan niet aansprakelijk worden gehouden voor technische of redactionele fouten of hiaten in deze documentatie, noch voor incidentele of andere schade als gevolg van het gebruik van dit materiaal. De informatie wordt als zodanig aangeboden, zonder enige vorm van garantie en kan zonder kennisgeving worden gewijzigd. HTC behoudt het recht voor de inhoud van dit document op elk moment zonder voorafgaande kennisgeving te wijzigen.

Geen enkel deel van dit document mag worden gereproduceerd of worden overgedragen, in welke vorm en op welke wijze dan ook, hetzij elektronisch of mechanisch, door middel van fotokopie, opname of opslag in een gegevensopslagsysteem, of vertaal in welke taal dan ook in welke vorm dan ook zonder voorafgaande schriftelijke toestemming van HTC.

## Belangrijke gezondheids- en veiligheidsvoorzorgsmaatregelen

Bij het gebruik van dit product, dient u altijd onderstaande voorzorgsmaatregelen nemen om mogelijke juridische aansprakelijkheid en schade te voorkomen. Volg alle productveiligheids- en besturingsinstructies. Let op alle waarschuwingen in de handleiding van het product.

Om het risico op letsel, elektrische schok, brand en beschadiging van de apparatuur te voorkomen, neemt u de volgende voorzorgsmaatregelen in acht:

### **ELECTRISCHE VEILIGHEID**

Dit product is ontworpen voor gebruik met de aangegeven batterij of adapter. Ander gebruik kan gevaarlijk zijn en maakt elke goedkeuring om dit product te gebruiken ongeldig.

### **VEILIGHEIDSVORZORGSMATREGELEN VOOR CORRECTE AARDING TIJDENS INSTALLATIE**

**WAARSCHUWING:** Aansluiten op onjuist geaarde apparatuur kan resulteren in een elektrische schok op het toestel.

Dit product is uitgerust met een usb-kabel voor het aansluiten op een desktop of notebook computer. Zorg dat de computer correct is geaard voordat u dit toestel aansluit op de computer. De stroomkabel van een desktop of notebook computer is uitgerust met een aardegeleiding en een aardstekker. De stekker moet in een stopcontact met aarde worden gestoken om te voldoen aan alle plaatselijke reguleringen.

## VEILIGHEIDSVORZORGSMAATREGELEN VOOR DE VOEDING

- **Gebruik de juiste externe stroombron**

Een product mag alleen gebruikt worden met het type stroombron dat op het elektriciteitslabel staat. Als u niet zeker weet welk type stroombron vereist is, neem dan contact op met de uw geautoriseerde dienstverlener of lokaal energiebedrijf. Voor een product dat gebruik maakt van accu's of andere bronnen, zie de gebruiksinstructies van het product.

Dit product mag alleen met de volgende type(s) stroombron worden gebruikt:

1. Delta, Model ADP-5FH X
2. Tamura, Model JHA050100Uabb
3. Phihong, Models PSAA05X-050 en PSC05R-050

### Adapter voor in de auto

1. Phihong, Model CLM10D-050
  2. Hwa Ying, Model AP-03
- **Ga voorzichtig om met accu's**

Dit product bevat een Li-Ion batterij. Als onjuist wordt omgegaan met de accu, bestaat een risico op vuur of verbranding. Probeer de accu niet te openen of te repareren. Het ontmantelen, verpletteren, doorboren, kortsluiten, in vuur of water werpen, of het blootstellen van de accu aan temperaturen hoger dan 60°C (140°F).



**WAARSCHUWING:** EXPLOSIEGEVAAR ALS ACCU ONJUIST WORDT VERVANGEN. U DIENT DE ACCU NIET TE ONTMANTELEN, VERPLETTEREN, DOORBOREN, KORTSLUITEN, BLOOTSTELLEN AAN TEMPERATUREN BOVEN 60°C (140°F), OF WEGWERPEN IN VUUR OF WATER, OM HET RISICO OP BRAND OF VERBRANDING TE REDUCEREN. ALLEEN VERVANGEN MET AANGEGEVENE ACCU'S. RECYCLE OF VERWERK GEBRUIKTE ACCU'S VOLGENS DE PLAATSELIJKE BEPALINGEN OF ZIE DE HANDLEIDING VAN HET PRODUCT.



## VEILIGHEIDSVORZORGSMAATREGELEN VOOR DIRECT ZONLICHT

Stel dit product niet bloot aan excessieve vochtigheid en extreme temperaturen. Laat het product of de batterij niet gedurende lange tijd achter in een voertuig of plek met temperaturen hoger dan 60°C (140°F), zoals het dashboard van een auto, vensterbank of achter glas dat is blootgesteld aan direct zonlicht of sterk ultraviolet licht. Dit kan het product beschadigen, de accu oververhitten en gevaar voor het voertuig opleveren.

## VOORKOMEN VAN GEHOORSBESCHADIGING



**WAARSCHUWING :** Permanente gehoorsbeschadiging kan optreden als gedurende lange tijd hoofd- of oortelefoons op hoog volume worden gebruikt.

**LET OP:** Voor Frankrijk zijn mobiele koptelefoons of oortelefoons en bekabelde afstandsbediening (hieronder in de lijst) voor dit toestel getest om in orde te zijn met de Sound Pressure Level (Niveau van Geluidsdruk) vereisten neergelegd in NF EN 50332-1:2000 en NF EN 50332-2:2000 standaarden als vereiste bepaald in het Franse Artikel L. 5232-1.

1. Oortelefoon, gefabriceerd door HTC of Cotron, Modellen CHM-60STV07004, CH-60ST006 en CH-60ST007.
2. Bekabelde afstandsbediening, gefabriceerd door HTC, Model RC W100.

## VEILIGHEID IN VLIEGTUIGEN

Vanwege de mogelijk interferentie die dit product veroorzaakt met het communicatie- en navigatiesysteem van een vliegtuig, is het gebruik van de telefoonfunctie van dit toestel aan boord van een vliegtuig in de meeste landen wettelijk verboden. Als u het toestel toch aan boord van een vliegtuig wilt gebruiken, schakel dan de telefoonfunctie uit door te schakelen naar Vliegtuigmodus.

## OMGEVINGSBEPERKINGEN

Gebruik dit product niet in bezinstations, opslagdepots voor brandstof, chemische fabrieken waar ontploffingsoperaties bezig zijn, of in potentieel explosieve atmosferen zoals brandstofvoorzieningszones, opslagplaatsen voor brandstof, onder het dek van boten, faciliteiten voor brandstof of chemische overslag of opslag en zones waar de lucht chemicaliën of deeltjes bevat zoals graan, stof of metaalpoeders. Denk er aan dat in zo'n omgeving vonken een explosie of brand kunnen veroorzaken, wat kan resulteren in letsel en zelfs de dood.

## **ONTVLAMBARE OMGEVING**

Als u in een omgeving bent met een mogelijk explosieve atmosfeer of waar ontvlambare materialen zich bevinden, dient u het product uit te schakelen en alle tekens en aanwijzingen volgen. In zo'n omgeving kunnen vonken een explosie of brand veroorzaken, wat kan resulteren in letsel en zelfs de dood. Gebruikers wordt geadviseerd het apparaat niet te gebruiken op plekken waar brandstof wordt overgeplaatst, zoals benzinstations en garages. Vergeet niet dat op bepaalde plekken, zoals benzinstations, chemische fabrieken, of plekken waar explosieven gebruikt worden, beperkingen gelden op het gebruik van radioapparatuur. Plekken met een mogelijk explosieve atmosfeer worden meestal, maar niet altijd, duidelijk gemarkeerd. Hieronder vallen benzinstations, onderdeks op boten, plekken waar brandstof of chemicaliën worden opgeslagen of overgeslagen en plekken waar de lucht chemicaliën of deeltjes, zoals graan, stof of metaalpoeder bevat.

## **VEILIGHEID ONDERWEG**

Bestuurders van voertuigen mogen niet telefoneren met handheld apparaten, behalve in geval van nood. In sommige landen, zijn handsfree apparaten een toegestaan alternatief.

## **VEILIGHEIDSVORZORGSMAATREGELEN BETREFFENDE RF-BLOOTSTELLING**

- Gebruik het toestel niet in de buurt van metalen structuren (bijvoorbeeld het stalen frame van een gebouw).
- Gebruik het toestel niet in de buurt van sterk elektromagnetische bronnen, zoals magnetrons, luidsprekers, tv en radio.
- Gebruik alleen accessoires die door de fabrikant zijn goedgekeurd, of accessoires die geen metalen onderdelen bevatten.
- Het gebruik van accessoires die niet origineel zijn of niet door de fabrikant zijn goedgekeurd kan een schending zijn van plaatselijke richtlijnen met betrekking tot RF-blootstelling en moet worden vermeden.

## STORING OP MEDISCHE APPARATEN

Dit product kan de oorzaak zijn van het niet functioneren van medische apparaten. Het gebruik van dit apparaat is verboden in de meeste ziekenhuizen en klinieken.

Gebruikt u een ander persoonlijk medisch toestel, raadpleeg dan de fabrikant van het toestel om te bepalen of deze voldoende afgeschermd is van externe RF-energie. Uw arts kan u helpen deze informatie te verkrijgen.

Schakel de telefoon UIT in zorgcentra en ziekenhuizen waar waarschuwingen hangen met de opdracht uw telefoon uit te schakelen. Ziekenhuizen of zorgcentra kunnen apparatuur gebruiken die gevoelig is voor externe RF-energie.

## GEHOORHULPMIDDELEN

Bepaalde digitale draadloze telefoons kunnen storen met hoortoestellen. Mocht zo'n storing optreden, neem dan contact op met de telefoonaanbieder, of bel klantenservices voor informatie over alternatieven.

## NONIONISERENDE STRALING

Dit product mag alleen gebruikt worden in de aanbevolen normale condities, om het stralingsvrij functioneren en de veiligheid van de veroorzaakte storing te verzekeren. Net als bij andere apparatuur die radiogolven uitzendt, wordt, om correct functioneren van de apparatuur en de veiligheid van de gebruiker te waarborgen, de gebruiker aanbevolen, tijdens het gebruik van de apparatuur, geen enkel deel van het menselijk lichaam contact te laten maken met de antenne.

## Algemene voorzorgsmaatregelen

- **Let op reparatiemarkeringen**

Behalve zoals elders in de handleiding uitgelegd, repareert u het product niet zelf. Reparatie van componenten binnen deze compartimenten mag alleen gedaan worden door een geautoriseerde reparateur of aanbieder.

- **Schade die gerepareerd moet worden**

Haal het product uit het stopcontact en laat reparatie over aan een geautoriseerde reparateur of aanbieder, onder de volgende omstandigheden:



- Vloeistof is in het product geknoeid, of een object is in het product gevallen.
- Het product is blootgesteld aan regen of water.
- Het product is gevallen of beschadigd.
- Er zijn zichtbare tekens van oververhitting.
- Het product functioneert niet normaal wanneer u de gebruiksinstructies volgt.
- **Vermijd hete plekken**  
Het product mag niet in de buurt van hittebronnen geplaatst worden, zoals radiatoren, ovens, fornuizen en andere producten (onder andere versterkers) die warmte produceren.
- **Vermijd natte plekken**  
Gebruik het product nooit op een natte plek.
- **Gebruik het toestel niet na een sterk temperatuursverandering**  
Als u het toestel verplaatst tussen omgevingen met sterk verschillende temperaturen en/of vochtigheidsgraad, kan condens in op op het toestel vormen. Om beschadiging van het toestel te voorkomen, wacht u voldoende lang met het gebruik zodat het vocht in het toestel kan verdampen.

**OPMERKING:** Als u het toestel van een ruimte met lage temperatuur in een warmere omgeving brengt, of van een warme ruimte in een koudere omgeving, laat u het toestel acclematiseren aan kamertemperatuur voordat u de stroom inschakelt.

- **Duw geen objecten in het product**  
Duw nooit enige objecten in sleuven of andere openingen in het product. Sleuven en openingen zijn voor ventilatie. Deze openingen mogen niet geblokkeerd of bedekt worden.
- **Accessoires vastmaken**  
Gebruik het product niet op een instabiele tabel, wagentje, standaard, driepoot of haak. Elke poging het apparaat vast te maken moet de instructies van de fabrikant volgen, en mag alleen worden uitgevoerd met accessoires die zijn aanbevolen door de fabrikant.

- **Vermijd instabiele bevestiging**

Plaats het product niet op een instabiel oppervlak.

- **Gebruik product met goedgekeurde apparatuur**

Dit product mag alleen worden gebruikt met personal computers en opties die zijn aangeduid als geschikt voor gebruik met uw apparatuur.

- **Volume wijzigen**

Zet het volume zachter voordat u een hoofdtelefoon of andere audioapparaten gebruikt.

- **Reiniging**

Trek het product uit het stopcontact voordat u het reinigt. Gebruik geen vloeibare reinigingsmiddelen of reinigingsmiddelen uit spuitbussen. Gebruik een vochtig doekje voor reiniging, maar gebruik NOOIT water om het LCD-scherm te reinigen.

- Voor magnetische apparaten



Plaats geen media met magneten, zoals magnetische kaarten, creditcards, bankpasjes, audio/videobanden of magnetische geheugenapparaten, direct op of naast het toestel of toetsenbord.



Het wordt sterk aanbevolen de media die magneten bevatten op een veilige afstand van ten minste 5 cm te plaatsen. Als u uw portemonnee of portefeuille met magnetische kaarten naast het toetsenbord of toetsenbord legt, kan de informatie op deze kaarten worden vernietigd.

Zorg dat er voldoende afstand is tussen het toetsenbord of het toetsenbord en andere magnetisch-gevoelige apparaten, zoals een mechanisch horloge of meetinstrumenten

- Voor pacemakers



De functionaliteit van pacemakers kan worden verstoord door het toestel en toetsenbord. Houd het toestel en toetsenbord altijd op voldoende afstand van uw pacemaker, ten minste 5 cm. Draag het toestel en/of toetsenbord nooit in de borstzakken van uw hemd of jas.



Voor informatie over andere medische actieve implantaten neemt u contact op met de maker of een arts om te verzekeren dat zulke actieve implantaten niet gestoord worden door magnetische velden.

# Inhoud

## **Hoofdstuk 1 Aan de slag 17**

1.1	Het toestel en de accessoires leren kennen .....	18
1.2	Info over de USIM/SIM-kaart en Accu .....	24
1.3	Opstarten .....	26
1.4	Het scherm Vandaag .....	28
1.5	De Subdisplay .....	32
1.6	De Programma's gebruiken .....	33
1.7	Toestelinstellingen .....	36

## **Hoofdstuk 2 Het invoeren van en zoeken naar Informatie 41**

2.1	Het Toetsenbord gebruiken .....	42
2.2	Informatie invoeren .....	44
2.3	Het Schermtoetsenbord gebruiken .....	45
2.4	Symbol Pad gebruiken .....	46
2.5	Notities gebruiken om te tekenen, schrijven en spraaknotities op te nemen .....	47
2.6	Informatie zoeken .....	47

<b>Hoofdstuk 3 Telefoonfuncties gebruiken</b>	<b>49</b>
3.1 De Telefoon gebruiken.....	50
3.2 Een gesprek voeren.....	52
3.3 Gesprekken ontvangen .....	54
3.4 Een videogesprek voeren .....	55
3.5 Een videogesprek ontvangen .....	59
3.6 Smart Dialing .....	59
3.7 Opties tijdens het bellen .....	63
3.8 Extra informatie over bellen.....	64
3.9 Bluetooth SIM-toegang voor carkit-telefoons opzetten... 64	
<b>Hoofdstuk 4 Informatie synchroniseren en e-mailbeveiliging instellen</b>	<b>67</b>
4.1 ActiveSync opzetten .....	68
4.2 Informatie synchroniseren .....	72
4.3 Synchroniseren via Bluetooth.....	77
4.4 Muziek, video en afbeeldingen synchroniseren.....	77
4.5 E-mailbeveiliging instellen.....	79
<b>Hoofdstuk 5 De Pocket PC telefoon beheren</b>	<b>81</b>
5.1 De Pocket PC telefoon aanpassen aan uw wensen.....	82
5.2 Programma's toevoegen en verwijderen .....	91
5.3 Geheugen beheren .....	92
5.4 Bestanden Kopiëren.....	94

5.5	Back-ups van gegevens maken .....	96
5.6	De Pocket PC telefoon beveiligen .....	99
5.7	De Pocket PC telefoon opnieuw instellen .....	101

## **Hoofdstuk 6 Verbinding maken** **103**

6.1	Verbinding met internet maken.....	104
6.2	VueFLO gebruiken.....	107
6.3	Internet Explorer Mobile .....	108
6.4	Opera Browser .....	110
6.5	Comm Manager gebruiken.....	112
6.6	Bluetooth gebruiken.....	113
6.7	Wi-Fi gebruiken .....	123
6.8	Gedeeld internet gebruiken .....	126
6.9	Terminal Services-client gebruiken .....	127

## **Hoofdstuk 7 Berichten uitwisselen en Outlook gebruiken** **129**

7.1	E-mail en tekstberichten.....	130
7.2	MMS-berichten .....	139
7.3	Pocket MSN .....	145
7.4	Agenda.....	146
7.5	Contactpersonen.....	148
7.6	Taken .....	153
7.7	Notities.....	155

7.8	Spraakopname .....	158
-----	--------------------	-----

## **Hoofdstuk 8 Gps gebruiken 161**

8.1	Richtlijnen en voorbereiding voor het gebruik van gps ..	162
8.2	Satellietgegevens downloaden via QuickGPS .....	163
8.3	TomTom Navigator gebruiken.....	165
8.4	Gps-besturing .....	176

## **Hoofdstuk 9 Genieten van multimedia 177**

9.1	Camera gebruiken .....	178
9.2	Afbeeldingen en video's gebruiken .....	192
9.3	Windows Media Player Mobile gebruiken.....	197
9.4	Audio Manager gebruiken.....	204
9.5	Streaming Media gebruiken.....	210

## **Hoofdstuk 10 Andere toepassingen gebruiken 213**

10.1	Word Mobile .....	214
10.2	Excel Mobile .....	215
10.3	Diavoorstellingen weergeven met PowerPoint Mobile ..	215
10.4	Adobe Reader LE gebruiken .....	216
10.5	MIDlet Manager gebruiken .....	218
10.6	ZIP gebruiken .....	222
10.7	Gesproken snelkeuze gebruiken.....	224
10.8	JETCET Print gebruiken.....	226

<b>Appendix</b>	<b>229</b>
A.1 Wettelijke voorschriften .....	230
A.2 PC-vereisten om ActiveSync 4.x te kunnen gebruiken	235
A.3 Specificaties .....	236
<b>Index</b>	<b>239</b>



# Hoofdstuk 1

## Aan de slag

- 1.1 Het toestel en de accessoires leren kennen**
- 1.2 Info over de USIM/SIM-kaart en Accu**
- 1.3 Opstarten**
- 1.4 Het scherm Vandaag**
- 1.5 De Subdisplay**
- 1.6 De Programma's gebruiken**
- 1.7 Toestelinstellingen**

## 1.1 Het toestel en de accessoires leren kennen

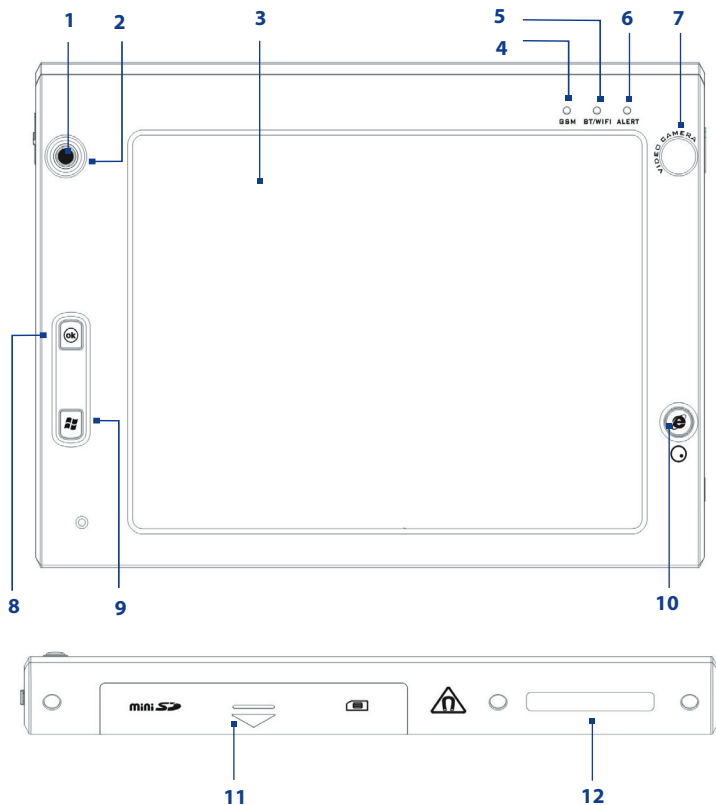

Nr.	tem	Functie
1	<b>Navigatiebeheer / CENTER OK-toets</b>	Druk deze knop omhoog, omlaag, naar links of naar rechts om menu's en programma-instructies te doorlopen. Bevestig de selectie door op de CENTER OK-toets te drukken.
2	<b>Meldings-LED 1</b>	Deze LED toont de oplaadstatus van de accu.
3	<b>Touchscreen</b>	Tik met de stylus op het scherm om te schrijven, tekenen of selecteren.
4	<b>Meldings-LED 2</b>	Dit LED toont de GSM/UMTS standby/netwerkstatus (groen). en GPS indicator (geel)
5	<b>Meldings-LED 3</b>	Dit LED ziet er als volgt uit: <ul style="list-style-type: none"> <li>• Een knipperend blauw licht als melding dat het Bluetoothsysteem is ingeschakeld en radiosignalen kan versturen.</li> <li>• Een knipperend groen licht voor de Wi-Fi-status.</li> <li>• Als zowel Bluetooth als Wi-Fi is ingeschakeld, knipperen de lichten na elkaar.</li> </ul>
6	<b>Meldings-LED 4</b>	DIT LED toont berichten en meldingen.
7	<b>Tweede camera</b>	Gebruik deze camera voor videogesprekken of om zelf-landschapsfoto's te maken.
8	<b>OK-toets</b>	Indrukken om ingevoerde gegevens te bevestigen, of om het gebruikte programma te verlaten.
9	<b>START-toets</b>	Indrukken om het Startmenu te openen.
10	<b>Webbrowser / VueFLO-toets</b>	Indrukken om Internet Explorer Mobile of Opera Browser te openen en automatisch naar de geselecteerde startpagina te gaan. Afhankelijk van de webbrowser die bij de VueFLO-instellingen is geselecteerd, drukt u op deze knop om VueFLO te activeren als u op het web surft.
11	<b>Accuklep</b>	Open deze klep om de SIM/USIM-kaart, miniSD™-kaart en accu te plaatsen.
12	<b>Koperen aansluiting voor toetsenbord</b>	Sluit het koperen deel van het toetsenbord hierop aan om het toetsenbord te kunnen gebruiken. Zie "Het toetsenbord gebruiken" in hoofdstuk 2 om meer te leren of het aansluiten van het toetsenbord op het toestel.

## 20 Aan de slag

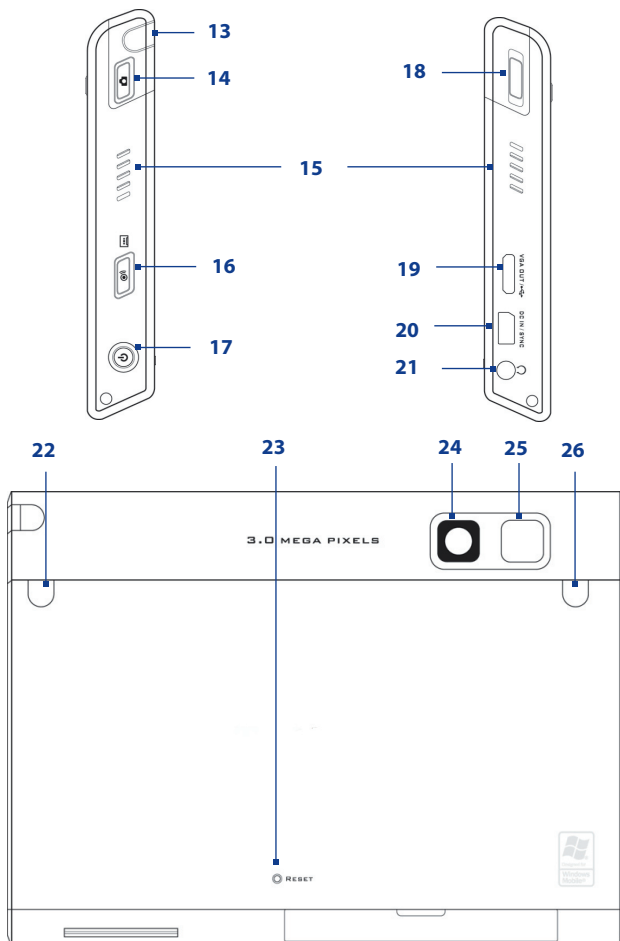

Nr.	Item	Functie
13	<b>Stylus</b>	Gebruik de stylus om te schrijven, tekenen en items te selecteren op het touchscreen.
14	<b>CAMERA-toets</b>	Druk om de camera te starten; druk opnieuw om een foto of videoclip te maken, afhankelijk van de opnamestand.
15	<b>Luidspreker</b>	Luister hiermee naar audiobestanden en telefoongesprekken.
16	<b>COMM MANAGER/ SPRAAKOPNAME- toets</b>	Indrukken om Comm Manager te openen. Ingedrukt houden om het programma Spraaknotities te openen.
17	<b>AAN/UIT knop</b>	<ul style="list-style-type: none"> <li>• Indrukken om het beeldscherm tijdelijk uit te schakelen. Hierdoor wordt het toestel in de slaapstand geschakeld. Ook als uw toestel in de slaapstand is, kunt u nog gewoon oproepen en berichten ontvangen.</li> <li>• Ingedrukt houden (ongeveer 5 seconden) om het toestel volledig uit te schakelen. Alle functies, inclusief de telefoonfunctie worden uitgeschakeld.</li> </ul>
18	<b>Volumeschuif</b>	<ul style="list-style-type: none"> <li>• Naar boven of beneden schuiven om het luidsprekervolume aan te passen.</li> <li>• Tijdens een gesprek omhoog of omlaag schuiven om het volume van het oorstuk aan te passen.</li> </ul>
19	<b>VGA uit/Usb-poort</b>	Gebruik deze aansluiting om de inhoud van het scherm naar een extern apparaat te leiden met de meegeleverde vga-uit-kabel. Dit dient ook als een usb 1.1-host om usb-apparatuur aan te sluiten.
20	<b>HTC ExtUSB™ poort</b>	Gebruik deze aansluiting om gegevens te synchroniseren met de meegeleverde USB-kabel, of om de batterij opnieuw op te laden met de meegeleverde oplader. U kunt ook de meegeleverde USB-stereokoptelefoon aansluiten om handsfree te bellen of om naar muziek te luisteren.
21	<b>3,5 mm koptelefoon aansluiting</b>	Hiermee kunt u naar geluidsmedia luisteren, een handsfreekit of microfoon aansluiten.
22	<b>Aansluiting voor autoantenne</b>	Sluit het toestel aan op de autoantenne terwijl u in een auto zit om het signaal beter te ontvangen.
23	<b>RESET-toets</b>	Druk met de stylus op de RESET-toets om een zgn. soft reset uit te voeren.
24	<b>Camera</b>	Gebruik de camera om foto's te maken en videoclips op te nemen.

## 22 Aan de slag

Nr.	Item	Functie
25	<b>Flitser</b>	Wanneer u de flitser inschakelt, wordt uw onderwerp verlicht zodat u ook in een donkere omgeving heldere foto's en video's kunt maken. De flitser flitst ook wanneer er een foto wordt gemaakt.
26	<b>Gps-antenneconnector</b>	Als u het gps-signaal beter wilt ontvangen, kunt u een externe gps-antenne aansluiten.

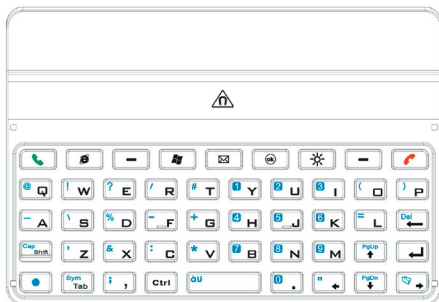

Nr.	Item	Functie
27	<b>QWERTY-toetsenbord</b>	Dit is overeenkomstig met een standaard pc-toetsenbord. Aansluiten op toestel om het toetsenbord te gebruiken (zie hoofdstuk 2). Dit dient ook als een beschermende klep voor het beeldscherm van het toestel.

---

## Accessoires

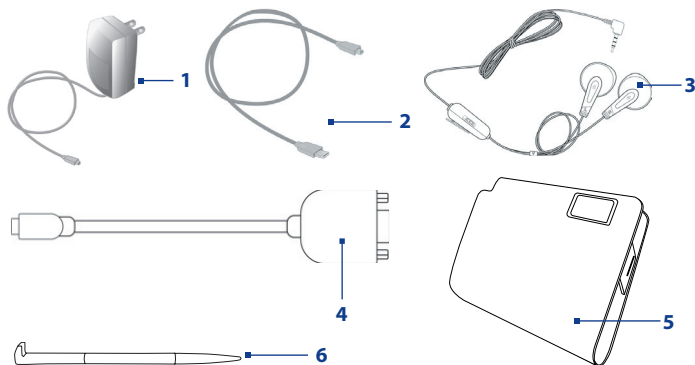

Nr.	Accessoire	Functie
1	<b>Adapter</b>	Laadt de accu op.
2	<b>Usb-synckabel</b>	Verbinding tussen toestel en pc om gegevens te synchroniseren.
3	<b>Stereo headset</b>	Uitgerust met een volumeregelaar en een knop voor spreken/ beëindigen. Druk de knop voor spreken/ beëindigen in om een oproep op te nemen of in de wachtstand te zetten. Houd de knop ingedrukt om de oproep te beëindigen.
4	<b>VGA-uit-kabel</b>	Aansluiting om het toestel op een extern beeldscherm aan te sluiten. U kunt de beelden op het beeldscherm naar een extern beeldscherm leiden.
5	<b>Draagtas</b>	Beschermend draagtasje voor de Athena.
6	<b>Extra stylus</b>	Gebruik dit om op items op het scherm te tikken.

## 1.2 Info over de USIM/SIM-kaart en Accu

Schakel uw toestel altijd uit voordat u de accu of SIM-kaart installeert of vervangt. Volg de instructies in de Verkorte handleiding om een 3G USIM (Universal Subscriber Identity Module) of een SIM (Subscriber Identity Module)-kaart van uw netwerkprovider te installeren en om de accu te plaatsen.

De USIM/SIM-kaart bevat uw telefoonnummer, servicedetails, en telefoonboek/berichtengeheugen. Uw toestel werkt met USIM/SIM-kaarten van 1,8 en 3 volt. Sommige oudere SIM-kaarten zullen niet functioneren in dit toestel. Raadpleeg uw netwerkprovider voor een vervangende SIM-kaart. Hiervoor kunnen kosten in rekening worden gebracht.

Het apparaat bevat een oplaadbare Li-ion polymeer batterij. Dit toestel is ontworpen voor gebruik van alleen de door de fabrikant gespecificeerde accu en accessoires. De accuprestatie hangt af van vele factoren, zoals het netwerk van uw provider, de signaalsterkte, de temperatuur van de omgeving waarin u het toestel gebruikt, de eigenschappen en/of instellingen die u selecteert en gebruikt, wat u op de telefoon aansluit, uw stem en opgeslagen gegevens.

Geschatte gebruiksduur van de accu (benaderingen):

- Standbytijd: maximaal **300** uur voor GSM  
maximaal **300** uur voor UMTS
- Gesprekstijd (beeldscherm uit): maximaal **5,5** uur voor GSM  
maximaal **4,5** uur voor UMTS

**Waarschuwing!** Om het risico op brand of verbranding te verminderen:

- Probeer de accu niet te openen, te ontmantelen of te repareren.
- Nooit de accu verpletteren of doorboren, de contactpunten kortsluiten of in vuur of water werpen.
- Nooit blootstellen aan temperaturen boven 60°C (140°F).
- De accu alleen vervangen met een accu die ontworpen is voor dit product.
- Recycle en breng gebruikte accu's weg zoals is bepaald in lokale regelgeving.



## De accustroom controleren

Gebruik één van onderstaande opties:

- Tik op het pictogram accuniveau (  ) op het scherm Vandaag.
- Of tik op **Start > Instellingen > tabblad Systeem > Energie**.

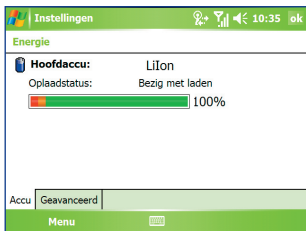

Accustroom informatie

## De accu opladen

De accu in de verpakking is gedeeltelijk opgeladen. U wordt aangeraden de accu op te laden en te installeren voordat u het toestel gebruikt. Om de accu te plaatsen, verwijdert u eerst de accuklep. Bepaalde accu's presteren het beste nadat ze enkele keren volledig zijn opgeladen en ontladen. U kunt de accu als volgt opladen:

- De accu van het toestel opladen via de adapter.
- Het apparaat aansluiten op een pc met de bijgesloten usb-synckabel.

**Waarschuwing!** • Verwijder de accu niet uit het toestel terwijl u het oplaadt met de normale adapter of die in de auto.

- Uit veiligheidsoogpunt stopt de accu met opladen als deze te warm wordt. Het toestel gebruikt stroom van de normale adapter of die uit de auto om te kunnen functioneren.

## Accu laag

Wanneer de waarschuwing 'accu laag' verschijnt, doe dan het volgende:

- Sla onmiddellijk de huidige gegevens op.
- Sluit de adapter aans om de accu op te laden.
- Schakel het apparaat uit.

## 1.3 Opstarten

### Het toestel aan- en uitzetten

Zet het toestel aan door de AAN/UIT-knop ingedrukt te houden. Als u het toestel voor het eerst inschakelt, verschijnt een Introductiewizard die u door het ijkingsproces leidt en u helpt bij het instellen van de regionale instellingen, datum en tijd, wachtwoord, Outlook e-mail en POP3/IMAP4 e-mailaccounts. Voor meer informatie over het ijken van het scherm, zie "Het toestel ijken". Voor informatie over het opzetten van Outlook e-mail- en POP3/IMAP4 e-mailaccounts, zie Hoofdstuk 7.

Om uw toestel uit te schakelen, houdt u de AAN/UIT-knop een paar seconden ingedrukt. Er verschijnt een bericht met de vraag of u het toestel volledig wilt uitschakelen.

### Het toestel in de slaapstand zetten

Snel op de AAN/UIT-toets drukken schakelt het beeldscherm tijdelijk uit en schakelt het toestel in de **Slaapstand**. In de slaapstand gebruikt het toestel bijna geen energie en het beeldscherm wordt uitgeschakeld om accustroom te besparen.

Het toestel wordt automatisch in de slaapstand geschakeld als het een bepaalde tijdlang niet gebruikt wordt.

Als op het lcd-scherm het toetsenbord is aangesloten, schakelt het drukken op de AAN/UIT-knop tussen het in- en uitschakelen van het subdisplayscherm.

### De time-outperiode instellen voordat het toestel in de slaapstand wordt gezet

1. Tik op **Start > Instellingen > tabblad Systeem > Energie > tabblad Geavanceerd**.
2. Controleer of onder **Bij gebruik accu** het keuzevak **Apparaat uit als het niet wordt gebruikt voor** is geselecteerd.
3. Selecteer de time-outperiode van de accu en tik op **OK**.

U kunt in de slaapstand nog gewoon berichten en oproepen ontvangen. Als u nogmaals op de AAN/UIT-knop drukt of als nieuwe inkomende gesprekken/berichten worden ontvangen, wordt het toestel opgewekt.

## Het toestel ijk

Om het scherm van het toestel te ijkentikt u met de stylus op het midden van een kruis terwijl het kruis op het scherm rond beweegt. Dit proces verzekert dat wanneer u met de stylus op het scherm tikt, het betreffende item wordt geactiveerd.

Indien het apparaat niet nauwkeurig reageert op het tikken, volg dan deze stappen om het te herijken:

1. Tik op **Start > Instellingen >** tabblad **Systeem > Scherm**.
2. Tik op het tabblad **Algemeen** op **Scherm uitlijnen** en volg vervolgens de instructies op het scherm om de ijking te voltooien.

## Scherminstellingen beheren

Het beeldscherm van het toestel kan op twee standen worden ingesteld: **Liggend** en **Staan**. De staande modus biedt u een beter overzicht of een betere functionering van bepaalde programma's terwijl de liggende modus optimaler is om lange bestanden te bekijken.

- U wijzigt de ligging door te tikken op **Start > Instellingen >** tabblad **Systeem > Scherm** en selecteer de gewenste ligging.
- De randen van lettertypes kunt u voor veel toepassingen zachter in beeld krijgen, door op het tabblad **ClearType** het keuzevak **ClearType inschakelen** te selecteren.
- Op het tabblad **Tekengrootte** kunt u door de schuifknop te verslepen de leesbaarheid vergroten of meer beeld op het scherm laten verschijnen.

## 1.4 Het scherm Vandaag

Op het scherm Vandaag is belangrijke informatie te zien, zoals komende afspraken en statusindicatoren. Tik op een deel van het scherm om het betreffende programma te openen.

- Voor toegang tot het scherm Vandaag, tik op **Start > Vandaag**.
- Om het scherm Vandaag naar wens aan te passen, bijvoorbeeld om de achtergrond te wijzigen, tik op **Start > Instellingen > tabblad Persoonlijk > Vandaag**.

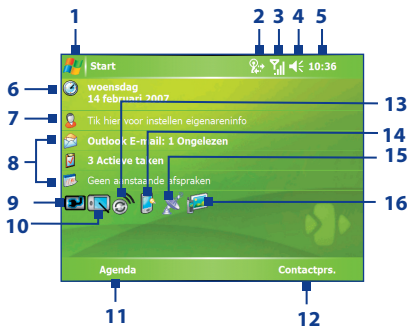













- 1 Tik om het Startmenu te openen.
- 2 Tik om de status van de verbindingen te zien.
- 3 Geeft de sterkte van het radiosignaal weer. Tik om de telefooninstellingen te configureren.
- 4 Tik om toestel/belvolume aan te passen.
- 5 Geeft de huidige tijd weer. Tik om de huidige tijd en geplande afspraken te controleren. Tikken en ingedrukt houden om de klokstand te schakelen tussen Analog of Digitaal.
- 6 Geeft de huidige datum en tijd weer. Tik om de datum, tijd, alarm en meer in te stellen.
- 7 Tik voor instelling van informatie over de eigenaar.
- 8 Uw dag in een oogopslag met herinneringen. Tik om het betreffende toepassing te openen: berichten, taken en afspraken.















- 9 Geeft de accustatus aan. Tik om het scherm Energiebeheer te openen.
- 10 Tik om het beeldscherm te schakelen tussen de ligging staand en liggend.
- 11 Tik om Agenda te openen.
- 12 Tik om Contactpersonen te openen.
- 13 Tik om Comm Manager te openen.
- 14 Tik om het scherm Verlichtingsinstellingen te openen.
- 15 Tik om QuickGPS te openen
- 16 Tik om TV-uit-instellingen te openen en in te stellen.

## Indicatoren

Hieronder vindt u enkele statuspictogrammen die u op uw toestel kunt zien verschijnen.

Pictogram	Beschrijving
	Nieuwe e-mail of tekstberichten; SMS-melding van een gesproken bericht
	Nieuw multimediebericht (MMS)
	Nieuw MSN-bericht
	Er zijn meer meldingen. Tik op het pictogram om alle te zien.
	Luidspreker aan
	Gesprek opzetten zonder USIM/SIM-kaart
	Telefoongesprek is bezig
	Gesprekken worden doorgeschakeld
	Gesprek in de wacht
	Gemiste oproep
	Maximum signaalsterkte
	Geen signaal

Pictogram	Beschrijving
	Telefoon is uitgeschakeld
	Geen telefoondienst
	Zoeken naar telefoondienst
	3G UMTS-netwerk beschikbaar
	UMTS bezig te verbinden
	UMTS in gebruik
	GPRS beschikbaar
	GPRS-verbinding wordt gemaakt
	GPRS in gebruik
	EDGE beschikbaar
	EDGE-verbinding wordt gemaakt
	EDGE in gebruik
	Roaming
	Verbinding is actief
	Verbinding is niet actief
	Synchronisatie is bezig
	Synchronisatiefout
	ActiveSync-melding
	Wi-Fi functie ingeschakeld, maar toestel is nog niet aangesloten op een draadloos netwerk
	Draadloze netwerk(en) gedetecteerd

Pictogram	Beschrijving
	Aansluiting met draadloos netwerk bezig (pijltjes bewegen) Verbonden met draadloos netwerk
	Synchroniseren via Wi-Fi
	Geluid aan
	Geluid uit
	Alarm
	Geen USIM/SIM-kaart ingestoken
	VueFLO geactiveerd
	Accu is volledig opgeladen
	Accu is bijna leeg
	Accu wordt opgeladen
	Bluetooth-headset gedetecteerd
	QuickGPS updatemelding
	GPRS Monitor is nu actief
	Seriële usb-verbinding is nu actief

### Opmerking

Het pictogram USB aan pc () verschijnt op het scherm Vandaag als het toestel wordt aangesloten op de computer en een seriële usb-verbinding tussen beide is ingeschakeld. Voor meer informatie over Usb aan pc, zie "Toestelinstellingen" verderop in dit hoofdstuk.

## Het Startmenu

Het Startmenu, linksboven in het Vandaag scherm, toont een lijst met programma's. U start een programma vanuit de programmalijst door op de CENTER OK-toets te drukken, of tik met de stylus op een programma.



- 1 Tik om een recent gebruikt programma te starten.
- 2 Tik om naar het scherm Vandaag over te schakelen.
- 3 Tik om een programma te starten. De items die in het Startmenu staan kunnen worden aangepast via **Start > Instellingen > tabblad Persoonlijk > Menu's**.
- 4 Tik om programma's te zien en te selecteren die op uw toestel geïnstalleerd zijn.
- 5 Tik om de apparaatinstellingen te veranderen.
- 6 Tik voor een Helponderwerp over het huidige scherm.

## 1.5 De Subdisplay

Als het toetsenbord is aangesloten op het lcd-scherm van de hoofd-unit kunt u op de Subdisplay op een afgebakend deel van het lcd-scherm informatie zien, zoals meldingen, muziekinfo, weer, temperatuur en tijd. De Subdisplay wordt automatisch geactiveerd zodra het toetsenbord tegen het lcd-scherm wordt gedrukt.

**Opmerking** Weer, wereldtijd en temperatuurinformatie zijn alleen beschikbaar als de WorldMate®-software is geïnstalleerd.

Meer informatie over de Subdisplay vindt u in de Verkorte handleiding.



## 1.6 De Programma's gebruiken

Hieronder volgen enkele programma's die al op uw toestel geïnstalleerd zijn.

Pictogram	Beschrijving
	<b>ActiveSync</b> Synchroniseert informatie tussen het toestel en een pc of de Exchange Server.
	<b>Adobe Reader LE</b> Hiermee kunt u pdf-bestanden openen.
	<b>Audio Manager</b> Hiermee kunt u makkelijk door uw muziekbestanden bladeren doordat muziekbestanden in categorieën, zoals artiest, album, enz. worden gesorteerd. Het heeft een ingebouwde muziekspeler waarmee u muziekbestanden kunt afspelen.
	<b>Bluetooth Explorer</b> Zoekt andere Bluetooth-toetsellen waarop bestandsdeling is ingeschakeld zodat u toegang heeft tot de gedeelde Bluetoothmap.
	<b>Rekenmachine</b> Hiermee kunt u eenvoudige berekeningen uitvoeren, zoals optellen, aftrekken, vermenigvuldigen en delen.
	<b>Agenda</b> Hiermee houdt u uw afspraken bij en kunt u vergaderingen aanvragen.
	<b>Camera</b> Hiermee kunt u foto's of videoclips met geluid maken.
	<b>Contactpersonen</b> Hiermee kunt u uw vrienden en collega's opsporen.
	<b>Download Agent</b> Geeft informatie weer over de downloadstatus en over zaken die van internet zijn gedownload.
	<b>Excel Mobile</b> Voor het maken van nieuwe en het weergeven en bewerken van bestaande werkbladen van Excel.

Pictogram	Beschrijving
	<b>Bestandverk</b> Hiermee kunt u bestanden op het toestel beheren en ordenen.
	<b>Spelletjes</b> Geïnstalleerde spellen spelen: Bubble Breaker en Solitaire.
	<b>Help</b> Geeft helponderwerpen over programma's op het toestel weer.
	<b>Gedeeld Internet</b> Hiermee kunt u een verbinding maken met een notebook computer zodat deze via de dataconnectie van het toestel verbinding met internet kan maken.
	<b>Internet Explorer Mobile</b> Hiermee kunt u web- en WAP-sites verkennen en nieuwe programma's en bestanden downloaden van internet.
	<b>JETCET Print</b> Hiermee kunt u documenten, foto's, e-mails, webpagina's en meer afdrukken vanaf uw Ameo.
	<b>Berichten</b> Hiermee kunt u e-mail, MMS en tekstberichten verzenden en ontvangen.
	<b>MIDlet Manager</b> Biedt u de mogelijkheid Java-applicaties te downloaden en te installeren op uw toestel, zoals spellen en hulpmiddelen.
	<b>Notities</b> Hiermee kunt u handgeschreven of getypte notities, tekeningen en opnames maken.
	<b>Opera Browser</b> Hiermee kunt u websites verkennen.
	<b>Telefoon</b> Hiermee kunt u gesprekken voeren en ontvangen, schakelen tussen gesprekken en vergadergesprekken organiseren.
	<b>Afbeeldingen en video's</b> Hiermee kunt u foto- en videobestanden op toestel of opslagkaart weergeven, ordenen en organiseren. Genomen foto's worden opgeslagen in de map My Pictures en video-clips worden opgeslagen in de map My Videos van uw toestel.

Pictogram	Beschrijving
	<p><b>Pocket MSN</b> Hiermee kunt u berichten uitwisselen met contactpersonen van MSN Messenger en, als u dit heeft, toegang krijgen tot uw hotmailaccount.</p>
	<p><b>PowerPoint Mobile</b> Hiermee kunt u PowerPoint-dia's en -presentaties weergeven.</p>
	<p><b>QuickGPS</b> Downloadt satellietgegevens van internet via ActiveSync, Wi-Fi of GPRS zodat uw huidige gps-positie sneller kan worden vastgesteld.</p>
	<p><b>SAPSettings</b> Biedt u Bluetooth Remote SIM-toegang op het toestel. Hiermee kunt u de carkit telefoon, die het SIM-toegangsprofiel (SAP) ondersteunt, gebruiken om via Bluetooth toegang te krijgen tot de SIM-kaart van het toestel of telefoongesprekken te ontvangen. U kunt ook SIM-contactpersonen van het toestel downloaden naar de carkit telefoon.</p>
	<p><b>Zoeken</b> Hiermee zoekt u contactpersonen, gegevens en andere informatie op het toestel.</p>
	<p><b>SIM Manager</b> Hiermee kunt u de contacten beheren die op de SIM-kaart zijn opgeslagen. U kunt dit programma ook gebruiken om SIM-content te kopiëren naar Contacten op uw toestel.</p>
	<p><b>Sprite Backup</b> Dit biedt u een snelle en eenvoudige manier om back-ups te maken van uw gegevens.</p>
	<p><b>STK (SIM Tool Kit) Service</b> Biedt toegang tot informatie en andere services van uw mobiele serviceprovider.</p>
	<p><b>Streaming Media</b> Hiermee kunt u live of video's on-demand streamen.</p>
	<p><b>Taken</b> Hiermee kunt u uw taken bijhouden.</p>
	<p><b>Terminal Services-client</b> Hiermee kunt u zich aanmelden op een pc met Terminal Services of Remote Desktop en alle programma's die beschikbaar zijn op die pc gebruiken vanaf uw mobiel toestel.</p>

Pictogram	Beschrijving
	<b>TomTom Navigator</b> Is gps-navigatiesoftware die richtingaanwijzingen geeft en u vertelt hoe u op uw bestemming kunt aankomen. Het heeft diverse andere functies, zoals alternatieve routeberekening, geavanceerde planning, weersbericht en meer.
	<b>Spraakopname</b> Hiermee kunt u een spraakfragment opnemen en dit via MMS of e-mail verzenden, het doorstralen of instellen als ringtoon.
	<b>Gesproken snelkeuze</b> Hiermee kunt u stemlabels opnemen zodat u een telefoonnummer kunt bellen of een programma kunt openen door slechts een woord uit te spreken.
	<b>Windows Media Player Mobile</b> Hiermee kunt u audio- en videobestanden afspelen.
	<b>Word Mobile</b> Hiermee kunt u Word-documenten maken, openen en bewerken.
	<b>ZIP</b> Hiermee kunt u geheugen besparen en opslagruimte op het toestel vrijmaken door bestanden te comprimeren in de conventionele zip-indeling.

## 1.7 Toestelinstellingen



U kunt de toestelinstellingen aanpassen aan de manier waarop u werkt. Wilt u alle beschikbare instellingen zien, tik dan op **Start > Instellingen**, tik vervolgens op de tabbladen **Persoonlijk**, **Systeem**, en **Verbindingen** onderin het scherm.

### Tabblad Persoonlijk



Pictogram	Beschrijving
	<b>Knoppen</b> Wijst een programma toe aan een hardwareknop.
	<b>Invoer</b> Instellen van opties voor elke invoermethode.

Pictogram	Beschrijving
	<b>Vergrendeling</b> Stelt een wachtwoord in voor het toestel.
	<b>Menu's</b> Bepaalt welke programma's er verschijnen in het Startmenu.
	<b>MSN-opties</b> Hiermee kunt u instellingen aanpassen van de toepassingen in Pocket MSN zoals MSN Hotmail en MSN Messenger.
	<b>Info over eigenaar</b> Hiermee kunt u uw persoonlijke informatie op het toestel invoeren.
	<b>Telefoon</b> Hiermee kunt u telefooninstellingen aanpassen, zoals ringtone, een pincode instellen voor uw SIM-kaart en meer.
	<b>Geluiden en meldingen</b> Voor het inschakelen van geluiden voor gebeurtenissen, meldingen en meer; bovendien kunt u het meldingstype voor verschillende gebeurtenissen instellen.
	<b>Vandaag</b> Hiermee kunt u de weergave en informatie op het scherm Vandaag aanpassen.
	<b>Gesproken snelkeuze</b> Hiermee kunt u stemlabels maken voor zowel telefonische contactpersonen en SIM-contactpersonen als voor het starten van programma's.



## Tabblad Systeem



Pictogram	Beschrijving
	<b>Info</b> Hier kunt u een naam opgeven voor het toestel. Toont ook de Windows Mobile versie en copyright informatie.
	<b>Verlichting</b> Stelt de time-out en helderheid van de verlichting in.
	<b>Certificaten</b> Geeft informatie weer over certificaten die op het toestel zijn geïnstalleerd.

Pictogram	Beschrijving
	<b>Opslag wissen</b> Verwijdert alle gegevens en bestanden uit het geheugen en herstelt de standaard fabrieksinstellingen op het toestel.
	<b>Klok en alarmsignalen</b> Stelt de klok van het toestel in op de datum en tijd van uw locatie of op die van een tijdzone die u bezoekt. Alarmsignalen kunnen ook worden ingesteld op specifieke dagen en tijden van een week.
	<b>Apparaatinformatie</b> Geeft informatie weer over firmwareversie, hardware, identiteit en de duur van gesprekken die op het toestel zijn gevoerd.
	<b>Foutenrapportage</b> Schakelt de foutenrapportage in of uit op het toestel. Wanneer deze functie ingeschakeld is en er zich een programmafout voordoet, worden technische gegevens over de staat van het programma en uw pc in een tekstbestand ingelogd en naar de technische ondersteuning van Microsoft verzonden als u ervoor kiest om het te verzenden.
	<b>Microdrive formatteren</b> Hiermee kunt u alle gegevens op het Microdrive in het toestel snel wissen en formatteren.
	<b>GPS</b> Configureert de instellingen van de gps-verbinding.
	<b>Toetsblokkering</b> Blokkeert de toetsen van het toestel, behalve de aan/uitknop als het toestel in de slaapstand staat. Dit verzekert dat u het toestel niet per ongeluk inschakelt en onnodig energie verbruikt.
	<b>Geheugen</b> Geeft informatie weer over de geheugentoekenning en de geheugenkaart. U kunt ook actieve programma's afsluiten.
	<b>Microfoon AGC</b> Past het volume van uw stem automatisch aan terwijl u opneemt.

Pictogram	Beschrijving
	<b>Energie</b> Geeft het huidige accuniveau aan. Hiermee kunt u ook de time-out instellen om de weergave uit te schakelen (het toestel in slaapstand te zetten) om batterijstroom te besparen.
	<b>Landinstellingen</b> Stelt de regionale taal in voor het gebruik en de indeling voor de weergave van getallen, munteenheden, datum en tijd.
	<b>Programma's verwijderen</b> Helpt u programma's te verwijderen die op het toestel zijn geïnstalleerd.
	<b>Scherm</b> Hiermee kunt de ligging van het scherm veranderen, het scherm herijken en de tekstgrootte op het scherm veranderen.
	<b>Taakbeheer</b> Schakelt de "X"-toets in om actieve programma's te stoppen.
	<b>TV-uit</b> Hiermee kunt de beelden op het toestelscherm naar een extern beeldscherm leiden.
	<b>VueFLO</b> Opent de VueFLO-instellingen waar u de gevoeligheid van VueFLO kunt aanpassen en de webbrowser kunt kiezen waar VueFLO kan worden ingeschakeld. Met VueFLO kunt u door webpagina's bladeren door het toestel slechts te kantelen. Tik in VueFLO op <b>Handleiding</b> om VueFLO te leren gebruiken.

## Tabblad Verbindingen

Pictogram	Beschrijving
	<b>Uitstralen</b> Hiermee kan uw toestel inkomende Bluetooth-stralen ontvangen.
	<b>Bluetooth</b> Schakelt Bluetooth in, stelt het toestel in op de zichtbare stand, zodat u andere Bluetooth-toestellen kunt zoeken.

Pictogram	Beschrijving
	<p><b>Comm Manager</b> Hiermee kunt u de verbindingen van het toestel (zoals Wi-Fi, Bluetooth en ActiveSync) beheren, dataservices afsluiten (zoals GPRS), de telefoon aan- of uitzetten en de Direct Pushfunctie in- of uitschakelen.</p>
	<p><b>Verbindingen</b> Stelt een of meerdere typen modemverbindingen in voor uw toestel, zoals een kiesnummer draaien voor een telefoon, GPRS, Bluetooth en meer, zodat uw toestel zich in verbinding kan stellen met het Internet of een particulier lokaal netwerk.</p>
	<p><b>CSD Lijn type</b> Stelt het lijn type in gebruik als u een circuit switch data (CSD) connection maakt. Normaal gesproken hoeft u de instellingen niet te wijzigen tenzij u een probleem tegenkomt bij het tot standbrengen van een verbinding.</p>
	<p><b>GPRS-instelling</b> Stelt de GPRS-authenticatiemethode in. Neem contact op met uw mobiele serviceprovider voordat u deze instelling verandert.</p>
	<p><b>SMS-dienst</b> Hiermee kunt u SMS-tekstberichten verzenden via een dataverbinding, zoals een GPRS of een circuitgeschakelde verbinding. Dit kan alleen worden gebruikt als uw draadloze serviceprovider deze dienst ondersteunt.</p>
	<p><b>USB aan pc</b> Stelt de usb-verbinding in tussen uw toestel en een pc en helpt bij problemen bij ActiveSync-verbindingen.</p>
	<p><b>Wi-Fi</b> Hiermee kunt u uw toestel laten zoeken naar beschikbare draadloze netwerken.</p>
	<p><b>Wireless LAN</b> Toont informatie over het actieve draadloze netwerk, zodat u de Wi-Fi-instellingen kunt aanpassen.</p>



# Hoofdstuk 2

## Het invoeren van en zoeken naar Informatie

**2.1 Het Toetsenbord gebruiken**

**2.2 Informatie invoeren**

**2.3 Het Schermtoetsenbord gebruiken**

**2.4 Symbol Pad gebruiken**

**2.5 Notities gebruiken om te tekenen, schrijven  
en spraaknotities op te nemen**

**2.6 Informatie zoeken**

## 2.1 Het Toetsenbord gebruiken

Het toestel bevat een **QWERTY**-toetsenbord, overeenkomstig met een standaard toetsenbord van een pc. Wilt u het QWERTY-toetsenbord gebruiken, sluit dan het toetsenbord aan op de hoofd-unit (zoals in de afbeelding is aangegeven). De hoofd-unit bevestigt zichzelf via een magneet stevig aan het toetsenbord.

Scheid hoofd-unit en toetsenbord door ze van elkaar te trekken.

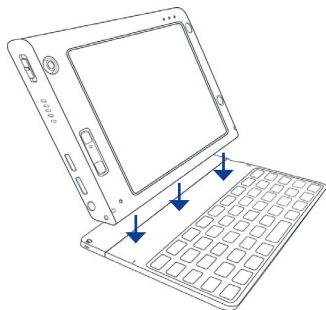





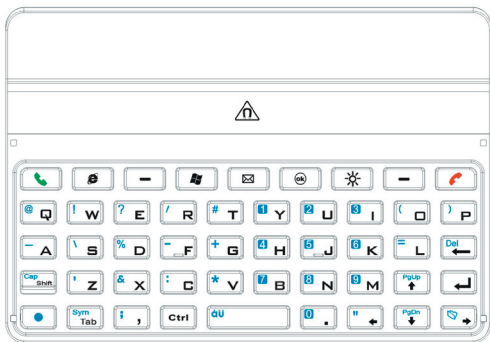















**Opmerking** Als u het toetsenbord van de hoofd-unit scheidt, ga dan voorzichtig te werk.

**Waarschuwing!** Plaats geen creditcards, diskettes, audio- of videocassettes of andere magnetische datadragers in de buurt van het toestel of toetsenbord. Dit kan anders leiden tot verlies van gegevens op deze objecten. Andere magnetisch gevoelige apparaten, zoals een mechanisch polshorloge, mogen niet naast het toestel of toetsenbord worden gelegd.



Met het QWERTY toetsenbord kunt u het volgende:



- Type kleine letters door op de toetsen te drukken met duim of andere vinger.
- Om alleen hoofdletters te gebruiken drukt u eerst op  en dan op . Om terug te keren naar alleen kleine letters, drukt u nogmaals op deze toetsen.
- Om één hoofdletter te gebruiken drukt u op  en daarna op de gewenste toets.
- Om een getal of symbool in te voeren (aangegeven in blauw), drukt u op  en daarna op de gewenste toets.
- Open het Symbol Pad door op  te drukken en vervolgens op .
- Druk op de linker/rechter SOFT KEY  /  om de opdracht die boven de toets staat uit te voeren.
- Druk op  om uw invoer te controleren of om het gebruikte programma af te sluiten.
- Druk op  om het Startmenu te openen.
- Druk op de pijltoetsen  /  /  /  om in de betreffende richting te gaan.
- U kunt tekens met accenten (zoals á, ã, ç, ê, í, ó, ü, enz) typen door eerst de lettertoets ingedrukt te houden  en tegelijkertijd enkele keren op de spatiebalk  te drukken totdat het gewenste teken verschijnt.
- Druk op  om het Berichtenprogramma te openen.
- Druk op  om een gesprek te voeren, te beantwoorden of een bericht te versturen. Ingedrukt houden om te schakelen tussen het in- en uitschakelen van de luidspreker.
- Druk op  om een gesprek te beëindigen of een bericht te annuleren.
- Druk op  om het scherm weer in te schakelen als het toestel in de slaapstand staat.
- Druk op  om de Internet Explorer Mobile Browser te openen.

## 2.2 Informatie invoeren

Als u een programma start of een veld selecteert waarin tekst of getallen moeten worden ingevoerd, wordt het pictogram **Invoerscherm** beschikbaar op de menubalk.

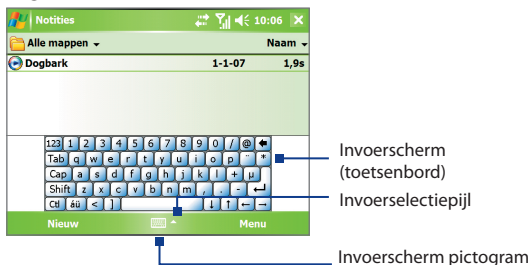
Tik op de **Invoerselektiepijl** (verschijnt naast het pictogram van het **Invoerscherm**) om een menu te openen voor het selecteren van een invoermethode voor tekst en het aanpassen van invoeropties. Als een invoermethode voor tekst is geselecteerd, wordt het corresponderende **Invoerscherm** geopend om tekst in te voeren. Wilt u schakelen tussen het weergeven en verbergen van het Invoerscherm, tik dan gewoon op het pictogram van het **Invoerscherm**.



Pictogram	Invoermethode	Opties...
	Toetsenbord op het scherm	• <b>Symbol Pad</b> <b>Toetsenbord</b>
	Symbol Pad	

**Opmerking** Bepaalde methodes om tekst in te voeren zijn op bepaalde taalversies van het toestel niet beschikbaar.

## 2.3 Het Schermtoetsenbord gebruiken

Het **Toetsenbord** op het scherm is beschikbaar als u tekst kunt invoeren. U kunt tekst invoeren door op de toetsen van het toetsenbord op het scherm te tikken.

### Tekst invoeren met het Toetsenbord op het scherm

1. Tik in het programma op de **Invoerselectiepijl** en tik op **Toetsenbord**.
2. Voer tekst in door op toetsen van het toetsenbord op het scherm te tikken.

### Het Toetsenbord op het scherm vergroten

1. Tik op de **Invoerselectiepijl** en vervolgens op **Opties**.
2. In de lijst **Invoermethode** kiest u **Toetsenbord**.
3. Tik op **Grote toetsen**.

## 2.4 Symbol Pad gebruiken



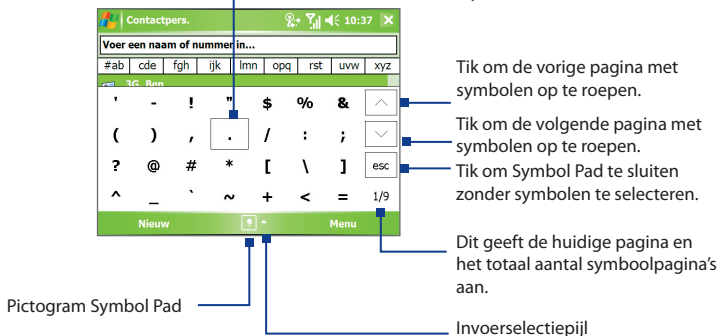

**Symbol Pad** biedt een uitgebreide lijst van veel voorkomende symbolen, zoals haakjes, accolades, tekens voor munteenheden, leestekens en andere speciale tekens.

Tik op een symbool om het te selecteren.

Als u de navigatiebedieningen of het hardware-toetsenbord gebruikt, kunt u met OMHOOG, OMLAAG, LINKS en RECHTS door de symbolen op het scherm bladeren. Selecteer daarna ENTER om het symbool te selecteren.



### Symbol Pad openen en een symbool selecteren

1. Maak of open een document, zoals een Word-document.
2. Symbol Pad openen:
  - Selecteer de **Invoerselectiepijl** en tik op **Symbol Pad**; of
  - Druk op  op het toetsenbord en vervolgens op .
3. Om de pagina's met symbolen te doorbladeren, tikt u op  /  van Symbol Pad.
4. Tik een symbool aan om het te selecteren en sluit Symbol Pad. Het geselecteerde symbool wordt dan in uw document ingevoegd.

## 2.5 Notities gebruiken om te tekenen, schrijven en spraaknotities op te nemen

Met **Notities** kunt u in uw eigen handschrift op het scherm tekenen of schrijven en notities. U kunt ook een opname (spraaknotitie) maken of een opname aan een notitie toevoegen.

Voor meer informatie over alles wat u kunt doen met Notities, zie "Notities" in Hoofdstuk 7.

## 2.6 Informatie zoeken

U kunt zoeken naar bestanden en andere items in Mijn documenten of op een geheugenkaart. U kunt zoeken op bestandsnaam of naar woorden die in het item zijn geplaatst. U kunt bijvoorbeeld in e-mailberichten, notities, afspraken, contactpersonen, taken en zelfs in de on line Help zoeken.

### Een bestand of item zoeken

1. Tik op **Start > Programma's > Zoeken**.
2. In het veld **Zoek naar** kunt u:
  - De bestandsnaam, een woord of andere informatie die u wilt zoeken invoeren.
  - Tik op de pijl omlaag (▼) en kies uit de lijst een item dat u al eerder heeft gezocht.
3. In het veld **Type** kunt u op de pijl omlaag (▼) tikken en een gegevenstype uit de lijst kiezen om de zoekopdracht af te bakenen.
4. Tik op **Zoeken**. Het systeem zoekt de bestanden op in **Mijn documenten** en de onderliggende mappen.
5. In de lijst **Resultaten** tikt u op het item dat u wilt openen.

**Opmerking** Het symbool  wordt naast de namen van bestanden op de microdrive weergegeven.





# Hoofdstuk 3

## Telefoonfuncties gebruiken

**3.1 De Telefoon gebruiken**

**3.2 Een gesprek voeren**

**3.3 Gesprekken ontvangen**

**3.4 Een videogesprek voeren**

**3.5 Een videogesprek ontvangen**

**3.6 Smart Dialing**

**3.7 Opties tijdens het bellen**

**3.8 Extra informatie over bellen**

**3.9 Bluetooth SIM-toegang voor  
carkit-telefoons opzetten**

## 3.1 De Telefoon gebruiken

Net als bij een gewone mobiele telefoon kunt u uw toestel gebruiken om gesprekken te voeren, te ontvangen en op te zoeken, en om SMS/MMS-berichten te sturen. U kunt ook rechtstreeks vanuit Contactpersonen een nummer kiezen en eenvoudig telefoonboekgegevens kopiëren van uw SIM-kaart naar uw toestel.

### Het Telefoonscherm

Vanuit het Telefoonscherm heeft u toegang tot Oproepen, Snelkeuzenummer en Telefooninstellingen. Open het Telefoonscherm door te tikken op **Start > Telefoon**.

### Uw PIN invoeren

De meeste SIM-kaarten zijn voorzien van een PIN die wordt geleverd door uw serviceprovider. Om het apparaat te kunnen gebruiken, moet u de PIN invoeren.

1. Voer de PIN in die u van uw serviceprovider hebt gekregen.
2. Tik op **Enter**.

**Opmerking** Als u driemaal de foute PIN invoert, wordt de SIM-kaart geblokkeerd. Als dit gebeurt, kunt u de kaart deblokken met de PUK-code (PIN Unblocking Key) die u van uw serviceprovider hebt gekregen.

### De telefoonfunctie aan- en uitzetten

In veel landen is het wettelijk verplicht de telefoon aan boord van vliegtuigen uit te schakelen.

Om de telefoonfunctie uit te schakelen, voert u een van de volgende handelingen uit:

- Tik op het pictogram **Comm Manager** (☎) op het scherm Vandaag. Tik in het venster van Comm Manager op de **Telefoon**-toets om de telefoonfunctie in- of uit te schakelen.

U kunt de telefoonfunctie weer inschakelen door opnieuw te tikken op de **Telefoon**-toets in het venster van Comm Manager.

- Tik op de knop **Vliegtuigmodus** in Comm Manager. Hiermee worden alle radiofuncties op het toestel (telefoon, Bluetooth en Wi-Fi) uitgeschakeld.

Om de belfunctie te hervatten tikt u nogmaals op de knop **Vliegtuigmodus** in Comm Manager. Hiermee wordt ook de vorige status van Bluetooth hersteld, maar Wi-Fi blijft uitgeschakeld.

## Het volume van het toestel aanpassen

1. Tik op het pictogram van **Luidspreker** (🔊).
2. Onder **Volume** doet u:
  - Pas het telefoonvolume (🔊) aan of het apparaatvolume (📱) door de schuifknop naar het gewenste volumeniveau te verslepen.
  - Tik op **Aan** of **Uit** om de volume-instelling van zowel het systeem als de beltoon te veranderen.



Volume aanpassen

**Opmerking** U kunt het gespreksvolume van de telefoon alleen aanpassen tijdens een gesprek. Verandert u het volume op een ander moment, dan heeft dit betrekking op het geluidsniveau van de beltoon, melding en MP3.

## 3.2 Een gesprek voeren

U kunt het het apparaat bellen vanuit **Telefoon**, **Contactpersonen**, **Snelkeuze**, **Oproepen** en **SIM Manager**.

**BELANGRIJK** Op het toestel moet een headset (met kabel of via Bluetooth) zijn aangesloten om met de ander te kunnen communiceren.

### Bellen vanuit Telefoon

1. Tik op **Start > Telefoon**.
2. Tik in het Telefoonscherm op het gewenste telefoonnummer en tik op **Kies**.



Telefoonscherm

**Tip** Als u een verkeerd nummer kiest, tik dan op de terug-pijl ( ← ) om de cijfers achtereenvolgens te wissen. Om het hele nummer te wissen houdt u de terug-pijl ingedrukt.

### Bellen vanuit Contactpersonen

Tik op **Start > Contactpersonen** en vervolgens:

- Tik op de gewenste contactpersoon in de contactenpersonenlijst en selecteer het telefoonnummer dat u wilt bellen.
- Houd de gewenste contactpersoon ingedrukt en tik in het snelmenu op **Werk bellen**, **Huis bellen**, of **Mobiel bellen**.

## Een nummer van een contactpersoon kiezen

Standaard wordt het mobiele telefoonnummer (m) van een contactpersoon gekozen als u een oproep plaatst vanuit Contactenpersonen. U kunt in plaats daarvan ook een ander telefoonnummer kiezen.

1. Tik op **Start > Contactpersonen**.
2. Gebruik NAVIGATIEBEHEER om een contactpersoon te kiezen.
3. Druk NAVIGATIE naar links of rechts. De letters die het nummer aangeven veranderen wanneer u hierdoor scrollt.

## Bellen vanuit Oproepen

1. Tik in het Telefoonscherm op **Oproepen**.
2. U kunt door alle oproepen in Oproepen bladeren, of tik op **Menu > Filter** en kies een oproepcategorie.
3. Rol naar de gewenste contactpersoon of telefoonnummer en tik op **Bellen**.

## Bellen vanuit Snelkeuze

Gebruik **Snelkeuze** om met één tik veelgebruikte nummers te bellen. Als u bijvoorbeeld een contactpersoon toekent aan plek **2** in Snelkeuze, hoeft u op het Telefoonscherm alleen maar op  te tikken en dit vast te houden om het nummer van de contactpersoon te bellen. Voordat u een Snelkeuze-opname kunt maken, moet het nummer aanwezig zijn in Contactpersonen.

## Een Snelkeuze-opname maken

1. Tik in het Telefoonscherm op **Snelkeuze**.
2. Tik op **Menu > Nieuw**.
3. Tik op een contactpersoon. Tik het telefoonnummer aan waarvoor u een snelkeuzenummer wilt maken.
4. Selecteer in het vak **Locatie** een beschikbare locatie voor de nieuwe Snelkeuze.

**Opmerking** Locatie **1** wordt in het algemeen gereserveerd voor uw voicemail, en Snelkeuze kent de volgende beschikbare plek toe aan de nieuwe opname. Als u een nummer wilt plaatsen op een positie die al bezet is, wordt het aanwezige nummer vervangen door het nieuwe nummer.

- Tips**
- Om een snelkeuze te maken vanuit Contactpersonen, houdt u de contactpersonen aangetikt, selecteert u **Toevoegen aan Snelkeuzen** en daarna het telefoonnummer waarvoor u een snelkeuze wilt maken. Kies daarna een beschikbare locatie voor de nieuwe snelkeuze.
  - Verwijder een Snelkeuzenummer door in de lijst **Snelkeuzenummer** op de betreffende opname te tikken, deze vast te houden en op **Verwijderen** te tikken.

## Bellen vanuit SIM-beheer

Met **SIM-beheer** kunt u de inhoud van de SIM-kaart bekijken, opnames uit het SIM-telefoonboek overzetten naar Contactpersonen op het toestel en bellen met de SIM-kaart.

### Een SIM-contact bellen

1. Tik op **Start > Programma's > SIM Manager**. Wacht totdat de inhoud van de SIM-kaart is geladen.
2. Tik op de naam of telefoonnummer dat u wilt bellen, houd dit ingedrukt en tik op **Bellen**.

## 3.3 Gesprekken ontvangen

Als u een telefoongesprek ontvangt, verschijnt een bericht met de optie het inkomende gesprek te beantwoorden of te negeren.

**BELANGRIJK** Op het toestel moet een headset (met kabel of via Bluetooth) zijn aangesloten om met de ander te kunnen communiceren.

### Het inkomende gesprek beantwoorden of weigeren

- Tik op **Beantwoorden** om het gesprek op te nemen.
- Tik op **Negeren** om het gesprek te weigeren.

### Een gesprek beëindigen

Wanneer een inkomend of uitgaand gesprek gevoerd wordt, kunt u op **Stoppen** op het toestel tikken om op te hangen.

## 3.4 Een videogesprek voeren

Uw toestel biedt u de mogelijkheid om video-oproepen te plaatsen als u binnen het bereik van het 3G-netwerk bent. U heeft een SIM-kaart met 3G-functionaliteit nodig om videogesprekken te kunnen voeren.

**BELANGRIJK** Op het toestel moet een headset (met kabel of via Bluetooth) zijn aangesloten om met de ander te kunnen communiceren.

### Een videogesprek voeren

- Voer op het toetsenblok van Telefoon het telefoonnummer in, en tik op  om het videogesprek te starten.
- Ga naar Contactpersonen, houd de gewenste contactpersoon aangetikt en tik op Videogesprek.
- Ga naar Oproepen, houd het gewenste telefoonnummer of contactpersoon ingedrukt en tik op **Videogesprek**.

**Opmerking** Het beeld van de andere partij verschijnt ongeveer 3 tot 5 seconden nadat een verbinding tot stand is gebracht op het scherm, afhankelijk van de signaalsterkte. De kwaliteit van het beeld kan ook worden beïnvloed door het signaal.

Als het tot stand brengen van het videogesprek mislukt, verschijnt er een bericht dat u vraagt of u het opnieuw wilt proberen, of in plaats daarvan een telefoongesprek wilt voeren of een SMS/MMS-bericht wilt sturen.

### De instellingen voor videogesprekken wijzigen

Terwijl u een videogesprek voert, kunt u bepaalde instellingen wijzigen, zoals de grootte van het beeld, de helderheid van het beeld of de te gebruiken camera.

Wat volgt toont het Videogesprekscherm en besturingselementen tijdens een gesprek.

## 56 Telefoonfuncties gebruiken



- 1 Statusgebied.** Toont de naam van uw serviceprovider, informatie over de andere partij, en oproeptijd.
- 2 Beeldweergavezone.** Toont uw foto en de foto van de andere partij, afhankelijk van de geselecteerde Beelden uitwisselen-instelling.
- 3 Helderheid.** Tik om de helderheid van de camera aan te passen.
- 4 Camera Aan/Uit.** Tik om te schakelen tussen het aan/uitschakelen van de camera. Als de camera is uitgeschakeld, is het getoonde beeld afhankelijk van de Videogespreksopties die u hebt ingesteld. Zie "Opties voor videogesprekken instellen" voor meer informatie.
- 5 Audio Dempden/Dempen uitschakelen.** Tik om audio te dempen/dempen uit te schakelen.
- 6 Hoofd/Tweede camera.** Tik om te schakelen tussen het gebruik van de Hoofd (achter) en Tweede (voor) camera.
- 7 Beeld wisselen.** Tik voortdurend om de beschikbare afbeelding weergaveopties te doorlopen.
- 8 Stoppen.** Tikken om een video-oproep te beëindigen.



## Opties Beeld omschakelen



**Beide partijen  
(Mijn video klein)**

Het beeld van de andere partij is groot terwijl uw beeld klein is. Dit is de standaardinstelling.



**Beide partijen  
(Mijn video groot)**

Het beeld van de andere partij is klein terwijl uw beeld groot is.



**Beide partijen (gelijk)**

Zowel uw beeld als dat van de andere partij verschijnen in dezelfde grootte.



**Alleen andere partij**

Alleen het beeld van de andere partij verschijnt.

## Opties voor videogesprekken instellen

Tik op het Telefoonscherm of op het scherm van het Videogesprek dat bezig is op **Menu > Videogesprekopties**. U kunt de volgende opties instellen:



Videogesprekopties: tabblad Algemeen



Videogesprekopties: tabblad Diensten

## Tabblad Algemeen

- **Standaard beeld weergeven.** Selecteer het beeld dat u wilt weergeven als u de camera afzet.
- **Voorkeur (vrouwelijk).** Toont een vrouwelijk beeld geleverd door uw service provider.
- **Voorkeur (man).** Toont een mannelijk beeld geleverd door uw service provider.
- **Aangepaste afbeelding.** Een zelfgekozen afbeelding gebruiken. Als deze optie is geselecteerd worden het vak **Bestandsnaam** en

de knop **Bladeren** ngeschakeld zodat u i een beeldbestand kunt selecteren.

- **Laatste videoframe.** Gebruikt de laatste videoframe voordat u de camera stopt als uw weergavebeeld .
- **Videoscherm voorkeuren.** U kunt de weergave van uw beeld en dat van de andere partij aanpassen door een optie te kiezen uit de lijst **Videoscherm-voorkeuren**. U kunt ook op de knop **Beeld wisselen** in het Videogesprekscherm tikken.
- **Camera-opties:**
  - **De video van de tweede camera kantelen.** Selecteer dit selectievakje als u een tekstdocument gaat tonen aan de andere partij door de tweede camera te gebruiken.
  - **Camera uitschakelen bij beantwoorden videogesprek.** Selecteer dit selectievakje om geen video van uzelf naar de andere partij te sturen. In plaats daarvan wordt de bij **Stilstaand beeld weergeven** gekozen optie weergegeven.
- **Info weergeven:**
  - **Oproeptimer weergeven.** Selecteer dit selectievakje om de gesprekstimer te tonen.
  - **Telefoonnummer en naam weergeven.** Selecteer dit selectievakje om het telefoonnummer en naam van de andere partij weer te geven.

### Tabblad Diensten

Om andere oproeptoepies voor videotelefonie in te stellen, selecteert u het tabblad **Diensten**. Kies op het Dienstenscherm de gewenste dienst uit de lijst en tik vervolgens op **Instellingen ophalen** voor toegang tot de instellingen.

## 3.5 Een videogesprek ontvangen

### Een inkomend videogesprek beantwoorden of weigeren

- Tik op **Beantwoorden** om het gesprek op te nemen.
- Tik op **Negeren** om het videogesprek te weigeren.

### Een videogesprek beëindigen

Als een inkomend of uitgaand videogesprek gevoerd wordt, kunt u op **Stoppen** tikken om op te hangen.

## 3.6 Smart Dialing

**Smart Dialing** is een programma waarmee u makkelijk een telefoonnummer kunt bellen. Als u begint met het invoeren van nummers, worden de contactpersoonvermeldingen op de SIM-kaart, in Contactpersonen en de telefoonnummers in Oproepen (waaronder inkomende, uitgaande en gemiste oproepen) automatisch doorzocht en gesorteerd. Vervolgens kunt u vanuit de gefilterde lijst het gewenste nummer of contactpersoon bellen.

### Smart Dialing starten

Open het Telefoonscherm en tik vervolgens op de toetsen op het toetsenblok van de Telefoon die corresponderen met het telefoonnummer of contactpersoon dat/die u wilt bellen.

Het scherm Smart Dialing wordt automatisch weergegeven op het Telefoonscherm als u een getal of letter intikt. U kunt de grootte van het scherm wijzigen door op het pijlpictogram  te tikken.

Tikken om het venster Smart dialing te minimaliseren of te vergroten



Staan beeld met geminimaliseerd Smart Dialing scherm



Liggend beeld met uitgebreid Smart Dialing scherm

### Tips voor het gebruik van Smart Dialing

Smart Dialing zoekt naar nummers of contactpersonen die overeenkomen met de ingevoerde reeks. Hieronder staan enkele tips over het gebruik van Smart Dialing om snel een gewenst telefoonnummer of contactpersoon te vinden.

#### Een telefoonnummer opzoeken



- Voer de eerste twee cijfers in om een telefoonnummer te zoeken in Oproepen.
- Voer de eerste drie of meer tekens in om een telefoonnummer te zoeken in de opgeslagen contactpersonen op het toestel en SIM-kaart.

## De naam van een contactpersoon opzoeken

Voer de eerste letter van de voor- naam of achternaam van een contactpersoon in. Smart Dialing zoekt dan naar de betreffende letter, te beginnen bij het eerste teken van de naam van een contactpersoon, maar ook naar de tekens achter een spatie, koppelteken (-) of streepje (\_) in een naam. Als u bijvoorbeeld op het getal "2" tikt dat is geassocieerd met [a, b, c] op de telefoontoetsen, worden de volgende contactpersonen gevonden: "Ben Miller", "George Adams", "John-Carter", "Carter, Ellen", "Dixon, Allan", "Thomas\_Clarke", "JaneCampbell".

Als er teveel namen worden getoond en u gericht wilt zoeken, voer dan een andere letter in. Voortbouwend op vorig voorbeeld, als u vervolgens "3" intikt, dat is geassocieerd met [d, e, f], wordt de lijst met gevonden namen beperkt tot de volgende namen: "Ben Miller", "George Adams", "Carter, Ellen", "Dixon, Allan".

## Een oproep doen of een tekstbericht sturen met Smart Dialing

1. Begin met het invoeren van de eerste paar nummers of letters.
2. Blader in het scherm van Smart Dialing door de lijst door op de pijltoetsen tikken ( / ) of druk NAVIGATIE omhoog of omlaag om de gewenste contactpersoon of telefoonnummer te kiezen. Als u een contactpersoon selecteert, wordt het bijbehorende telefoonnummer getoond.
3. De markering wordt één regel verschoven wanneer u op NAVIGATIE omhoog of omlaag drukt; de markering wordt één pagina verschoven wanneer u op de pijltoetsen drukt.
4. Gebruik één van onderstaande opties:
  - Als de juiste contactpersoon is geselecteerd, tikt u op **Kies** om te bellen.
  - Om een ander telefoonnummer van de geselecteerde contactpersoon te bellen, tikt u en houdt u de geselecteerde contactpersoon vast, en tikt u op het gewenste telefoonnummer.

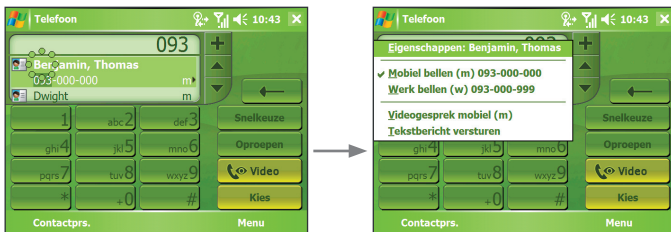

Tik op een contactpersoon en houd deze vast om het snelmenu te laten verschijnen

- U verstuurt een tekstbericht naar de geselecteerde contactpersoon, door op de contactpersoon te tikken, deze vast te houden en op **Tekstbericht versturen** te tikken.

**Tip** U kunt informatie over de geselecteerde contactpersoon zien en bewerken door op de naam van de contactpersoon in het snelmenu te tikken (alleen van toepassing op opnames in Contactpersonen van het apparaat).

### Smart Dialing instellen

1. Tik in het Telefoonscherm op **Menu > Smart Dialing-opties**.
2. Kies op het tabblad **Opties** het keuzevak **Smart Dialing inschakelen**.
  - Kies het keuzevak **Gesel. contactpersoon automatisch uitklappen** om naam en telefoonnummer van een contactpersoon te tonen als de contactpersoon is geselecteerd in de resultatenlijst.
  - Selecteer het keuzevak **Slepen-verschuiven inschakelen** om de lijst met resultaten te verschuiven door te slepen.
  - Kies het keuzevak **Dubbelklikken voor nummerkeuze** om te bellen door te dubbelklikken op het item in de lijst met resultaten.
  - Selecteer het keuzevak **Scherm uitklappen bij hardwaretoetsenbord** om het scherm van Smart Dialing automatisch uit te klappen als u een hardwaretoetsenbord gebruikt.
  - In **Schuifteenheid** kunt u het aantal regels dat wordt verschoven bij het tikken op de pijlen (▲ / ▼).

## 3.7 Opties tijdens het bellen

### Een gesprek in de wacht zetten

Het apparaat geeft een melding wanneer een ander inkomend gesprek komt, en geeft u de keuze het gesprek te weigeren of te accepteren. Als u al aan het bellen bent en het nieuwe gesprek accepteert, kunt u kiezen om te schakelen tussen de twee gesprekken, of om met z'n drieën een vergadering te houden.

1. Tik op **Beantwoorden** om het tweede gesprek te accepteren en het eerste gesprek in de wacht te zetten.
2. U beëindigt het tweede gesprek en keert terug naar het eerste gesprek door op **Stoppen** op het toestel te tikken.

### Schakelen tussen twee gesprekken

- Tik op **Wisselen**.

### Een telefonische vergadering opzetten

1. Plaats een gesprek in de wacht en bel een tweede nummer; of accepteer een tweede inkomend gesprek wanneer u al aan het bellen bent.
2. Tik op **Vergadering**.

**Opmerking** Niet alle serviceproviders ondersteunen telefonisch vergaderen. Neem contact op met uw serviceprovider voor details.

### Een gesprek dempen

U kunt de microfoon uitschakelen tijdens het bellen, zodat u de beller hoort, maar de beller u niet.

- Tik tijdens een gesprek op **Dempen**.
- Als de microfoon is uitgeschakeld, verschijnt het dempenpictogram () op het scherm. Tik op **Demping uitschakelen** om de microfoon weer in te schakelen.

## 3.8 Extra informatie over bellen

### Een alarmnummer bellen

- Voer het plaatselijke alarmnummer in en tik op **Kies**.

**Tip** Extra alarmnummers kunnen op de SIM-kaart staan. Neem contact op met uw serviceprovider voor details.

### Internationale nummers bellen

1. Tik en houd  ingedrukt op het toetsenbord van Telefoon totdat het + teken verschijnt. De + vervangt het internationale voorvoegsel van het land dat u belt.
2. Voer het volledige telefoonnummer in en tik op **Kies**. Het volledige telefoonnummer omvat landcode, regiocode (zonder de nul aan het begin) en telefoonnummer.

## 3.9 Bluetooth SIM-toegang voor carkit-telefoons opzetten

Carkit-telefoons met ondersteuning voor het SIM Access Profile (SIM Toegangsprofiel, SAP) kunnen een verbinding met uw toestel maken en via Bluetooth toegang zoeken tot de SIM-kaart. Als een SAP-verbinding tot stand is gebracht kunt u contactpersonen van de SIM-kaart van het toestel downloaden naar de carkit telefoon. U kunt de carkit telefoon ook gebruiken om gesprekken te beantwoorden en te voeren met de SIM-kaart van het toestel.

**Opmerkingen** • Om contactpersonen op de carkit te kunnen downloaden, controleert u of alle contactpersonen van het toestel op de SIM-kaart zijn opgeslagen en niet in het geheugen van het toestel. Stel de carkit in om contactpersonen alleen vanaf de SIM-kaart te downloaden.

- Neem contact op met de leverancier van het mobiele netwerk voor informatie over carkit telefoons die compatibel zijn met het toestel.

1. Zorg dat op het toestel Bluetooth is ingeschakeld en in de zichtbare modus staat. Voor informatie over het inschakelen van Bluetooth en de zichtbare modus, zie "Bluetooth-standen" in Hoofdstuk 6.
2. Tik op **Start > Programma's > SAPSettings**.



3. Selecteer in het venster voor externe Bluetooth SIM-toegang het keuzevak **Externe SIM-toegang** en daarna op **Gereed**.
4. Maak via Bluetooth een verbinding tussen de carkit telefoon en uw toestel. Raadpleeg de handleiding van de carkit telefoon voor meer informatie.
5. Als dit de eerste keer is dat u carkit telefoon koppelt met het toestel, voer dan de wachtwoordsleutel van de carkit op het toestel in.
6. Er moet een pop-upbericht verschijnen dat zegt dat een verbinding tot stand is gebracht tussen uw toestel en de carkit-telefoon. Tik op **OK**.
7. Tik in het venster Externe Bluetooth SIM-toegang op **Gereed**.

**Opmerking** U kunt geen gesprekken voeren/ontvangen, berichten verzenden/ontvangen of andere gerelateerde activiteiten uitvoeren op het toestel zolang de SIM-toegangsprofiel (SAP)-verbinding actief is. U kunt al deze handelingen vanaf de carkit telefoon uitvoeren. Als de verbinding wordt verbroken, kunt u het toestel weer normaal gebruiken.



# Hoofdstuk 4

## Informatie synchroniseren en e-mailbeveiliging instellen

**4.1 ActiveSync opzetten**

**4.2 Informatie synchroniseren**

**4.3 Synchroniseren via Bluetooth**

**4.4 Muziek, video en afbeeldingen  
synchroniseren**

**4.5 E-mailbeveiliging instellen**



## 4.1 ActiveSync opzetten

**Microsoft ActiveSync** synchroniseert informatie op het apparaat met informatie op de PC, zoals gegevens in Microsoft Outlook. ActiveSync kan ook synchroniseren over een draadloos of cellulair netwerk met Microsoft Exchange Server, als uw bedrijf of serviceprovider Microsoft Exchange Server met Exchange ActiveSync gebruikt.

U kunt ActiveSync gebruiken voor het volgende:

- Informatie synchroniseren zoals e-mail, contactpersonen, afspraken of taken in Outlook, mediabestanden (foto's, video en muziek) tussen uw toestel en uw pc.
- E-mail, contactpersonen, afspraken en taken op uw toestel rechtstreeks met Exchange Server synchroniseren zodat u up-to-date kunt blijven, ook als uw pc uitgeschakeld is.
- Bestanden kopiëren tussen uw toestel en uw pc zonder te synchroniseren.
- De soorten informatie die worden gesynchroniseerd selecteren en aangeven hoe veel informatie gesynchroniseerd wordt. U kunt bijvoorbeeld kiezen hoe veel weken Agenda-afspraken uit het verleden gesynchroniseerd worden.
- Programma's op het toestel toevoegen en verwijderen. Zie "Programma's toevoegen en verwijderen" in hoofdstuk 5 voor meer informatie.

### ActiveSync op de pc installeren en instellen

1. Installeer ActiveSync op de pc zoals wordt beschreven op de Aan de slag-disk.
2. Nadat de installatie is voltooid, wordt de Wizard Instelling synchronisatie automatisch gestart wanneer u het toestel aansluit op de pc. De wizard helpt u een synchronisatie-relatie tussen uw pc en het toestel op te zetten. Klik op **Volgende**.
3. Selecteer niet het keuzevak **Rechtstreeks synchroniseren met een server met Microsoft Exchange Server** als u uw toestel met een pc wilt synchroniseren. Klik gewoon op **Volgende** en ga verder naar stap 8.

4. Als u uw toestel wilt synchroniseren met Exchange Server, selecteer dan **Rechtstreeks synchroniseren met een server met Microsoft Exchange Server** en klik dan op **Volgende**.
5. Op het scherm met Exchange-servergegevens voert het Exchange-serveradres, uw gebruikersnaam, wachtwoord en de domeinnaam in.

**Synchronization Setup Wizard**

**Exchange server credentials**  
Enter the information that will authenticate you to a server running Microsoft Exchange Server

Server address:

Note: If you use Outlook Web Access, this is the same as your OWA server address.

This server requires an encrypted (SSL) connection

**Logon Credentials**

User name:

Password:

Domain:

Save password  
(required for automatic synchronization)

< Back    Next >    Cancel

Als u het Exchange-serveradres en de domeinnaam niet hebt, vraag die dan aan uw netwerkbeheerder, of doe het volgende om ze in uw pc te vinden:

- a. Klik in Outlook op **Extra > E-mailaccounts**.
- b. Selecteer **Bestaande e-mailaccounts weergeven of wijzigen**.
- c. Dubbelklik op **Microsoft Exchange-server**.
- d. Op het scherm Instellingen van de Exchange-server ziet u de naam van de Exchange-server.

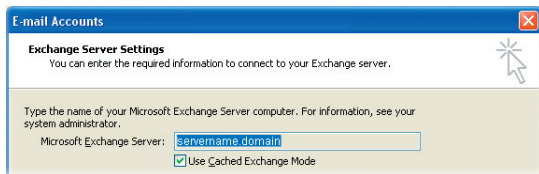

- e. U kunt zien wat de domeinnaam is door te klikken op **Start > Instellingen > Configuratiescherm** en dubbelklik vervolgens op **System**.
- f. Klik in het dialoogvenster Systeemeigenschappen op het tabblad **Computernaam**. U ziet dan de domeinnaam staan.

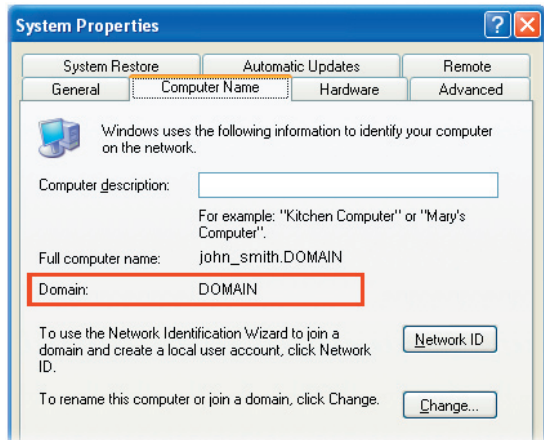

6. Ook op het toestel dient u de instellingen van de Exchange-server in te voeren. Zie "Outlook-informatie synchroniseren met Exchange Server" voor meer informatie.
7. Klik in de Wizard Instelling synchronisatie op **Volgende**.
8. Selecteer de types informatie die uw wilt synchroniseren tussen uw toestel en pc.

Als u het toestel zowel met uw pc als met Exchange Server wilt synchroniseren, doe dan het volgende:

- Voor de contactenpersonen, agenda, e-mail en taken, moet u bepalen of u ze wilt synchroniseren met de pc of met de Exchange Server. Deze items kunnen niet met beide worden gesynchroniseerd.
- Selecteer de keuzevakken van de andere informatietypes als u deze met de computer wilt synchroniseren.

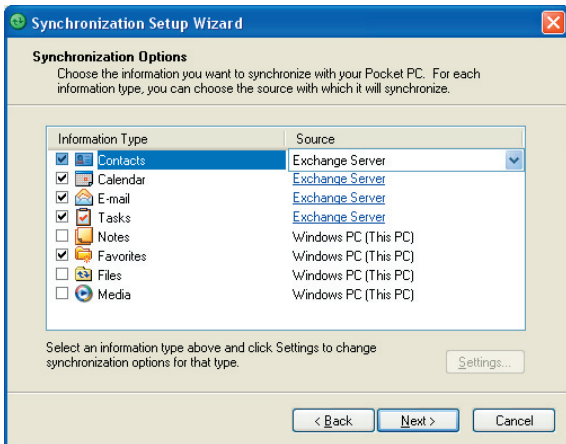

Informatietypes op de PC en Exchange-server

**9.** Klik op **Volgende**.

**10.** Klik op **Voltoeien**.

Wanneer u klaar bent met de wizard, synchroniseert ActiveSync het apparaat automatisch. Wanneer de synchronisatie eenmaal voltooid is, kunt u de verbinding tussen apparaat en PC verbreken.

## 4.2 Informatie synchroniseren

Als u uw toestel verbindt met de pc door middel van een usb-kabel of een Bluetooth-verbinding, zal ActiveSync onmiddellijk synchroniseren. Zolang uw toestel in verbinding staat, synchroniseert ActiveSync steeds als u een wijziging aanbrengt op de pc of uw toestel.

### Synchronisatie handmatig starten en stoppen

1. Sluit het toestel aan op de pc:
  - Om Outlook-informatie en andere plaatselijke informatie op de pc te synchroniseren, inclusief mediabestanden, verbindt u het toestel met de pc door middel van Bluetooth of een usb-kabel.
  - Als u rechtstreeks synchroniseert met Exchange Server, kunt u deze verbinding met de pc gebruiken om verbinding te maken met het netwerk, of u kunt synchroniseren zonder verbinding te maken met de pc over een cellulair netwerk.
2. Tik in ActiveSync **Sync**. Stop de synchronisatie voordat deze voltooid is door op **Stoppen** te tikken.

### Opmerking

ActiveSync 4.x maakt gebruik van een netwerkachtige verbinding met Windows Mobile-apparaten, omdat zo de gegevensoverdracht sneller is dan via een seriële usb-verbinding. Als de pc verbinding met internet of een lokaal netwerk heeft gemaakt, kan de pc de verbinding met ActiveSync met het toestel verbreken ten gunste van de internet- of netwerkverbinding. Tik als dit gebeurt op **Start > Instellingen > tabblad Verbindingen > USB aan pc** en wis vervolgens het keuzevak **Geavanceerde netwerkfunctionaliteit inschakelen**. ActiveSync maakt dan gebruik van een seriële usb-verbinding met het toestel.

Het pictogram USB aan pc () verschijnt op het scherm Vandaag als het toestel een verbinding met de computer heeft gemaakt en een seriële usb-verbinding tussen beide tot stand is gebracht.



## Informatie uit Outlook synchroniseren met de computer

Als u een synchronisatie-relatie hebt opgezet tussen uw toestel en de pc, houdt synchronisatie uw Outlook-informatie up-to-date op zowel uw toestel als op uw pc.

U kunt ook uw toestel instellen om te synchroniseren met meer dan één pc of met een combinatie van een of meer pc's en Exchange Server. Bij het synchroniseren met meerdere computers, verschijnen de gesynchroniseerde items op alle computers waarmee gesynchroniseerd wordt. Als u bijvoorbeeld synchronisatie met twee pcs (pc1 en pc2) hebt opgezet waarop verschillende informatie staat, en u synchroniseert contacten en agenda op uw toestel met beide pc's, is het resultaat als volgt:

Locatie	Nieuwe stand van zaken
<b>PC1</b>	Alle Outlook contactpersonen en agenda-afspraken die op PC2 stonden, staan nu ook op PC1.
<b>PC2</b>	Alle Outlook contactpersonen en agenda-afspraken die op PC1 stonden, staan nu ook op PC2.
<b>Pocket PC telefoon</b>	Alle Outlook-contacten en -afspraken van zowel PC1 als PC2 staan op uw toestel.

**Opmerking** Outlook e-mail kan met slechts één computer worden gesynchroniseerd.

### Veranderen welke informatie gesynchroniseerd wordt

ActiveSync synchroniseert standaard een beperkte hoeveelheid informatie, om opslagruimte op het apparaat te besparen. U kunt de hoeveelheid informatie die wordt gesynchroniseerd wijzigen via volgende stappen.

**Opmerking** Voordat u synchronisatie-instellingen wijzigt op uw toestel, moet u het ontkoppelen van uw pc.

1. Tik in ActiveSync op het toestel op **Menu > Opties**.
2. Gebruik één of beide van onderstaande opties:
  - Selecteer het keuzevak voor elk item dat u wilt synchroniseren. Als u geen keuzevak kunt selecteren, moet u wellicht het keuzevak voor hetzelfde informatietype elders in de lijst wissen.
  - Wis het keuzevak voor elk item dat u niet wilt synchroniseren.
  - Om het synchroniseren met een pc volledig te stoppen, tikt u op de pc en vervolgens op **Verwijderen**.

**Opmerking** Om synchronisatie-instellingen te wijzigen, selecteert u het informatietype en daarna **Instellingen**.

## Outlook informatie synchroniseren met Exchange Server

U kunt synchronisatie met Exchange Server installeren op uw toestel, als dit beschikbaar is bij uw bedrijf of serviceprovider. Hiervoor is informatie nodig, zoals de naam van de Exchange Server, de domeinnaam, uw gebruikersnaam en wachtwoord. (Voor informatie over het achterhalen van de Exchange-servernaam en domein op de PC, zie "ActiveSync op de pc installeren en instellen".)

**Opmerking** Voordat u synchronisatie-instellingen wijzigt op uw toestel, moet u het ontkoppelen van uw pc.

### Direct met Exchange Server synchroniseren

1. Gebruik één van onderstaande opties:
  - Tik op **Start > Berichten**, en vervolgens op **Menu > Extra > Nieuw account**. Kies in het eerste venster van E-mailinstellingen de optie **Outlook E-mail** in de lijst **Uw e-mailprovider** en tik dan op **Volgende**.
  - Tik in ActiveSync op het toestel op **Menu > Server configureren**. Als u nog geen synchronisatie met Exchange Server hebt geïnstalleerd, ziet u **Serverbron toevoegen**.
2. Bij **Serveradres** voert u de naam in van de server die Exchange Server draait, en tik op **Volgende**.
3. Voer uw gebruikersnaam, wachtwoord en domein in, en tik op **Volgende**. De regels om synchronisatieconflicten op te lossen verandert u door op **Geavanceerd** te tikken.
4. Selecteer de keuzevakken van de soorten informatie die u wilt synchroniseren met Exchange Server.
5. Om de beschikbare synchronisatie-instellingen te veranderen, selecteert u de soort informatie en tikt u op **Instellingen**.
6. Tik op **Voltoeien**.

## Synchronisatie inplannen met Exchange Server



U kunt automatische synchronisatie tussen uw toestel en de Exchange Server of synchronisatie op gezette tijdstippen plannen. Kies één van deze methodes, afhankelijk van de hoeveelheid e-mail die u ontvangt en welke methode voor u het effectiefste is.

### Het onmiddellijk ontvangen en synchroniseren van e-mails en andere informatie

De **Direct Push** technology (Push e-mail) biedt u de mogelijkheid e-mails te ontvangen op uw toestel vanaf het moment dat ze in uw postvak binnenkomen op de Exchange Server. Met deze functie worden items als contactpersonen, agenda en taken onmiddellijk geüpdate op het toestel wanneer deze items gewijzigd zijn of als nieuwe opnames op de Exchange-server zijn toegevoegd. Voor Direct Push is een GPRS-verbinding nodig op uw toestel.

De Direct Push eigenschap werkt voor uw toestel alleen als het aangesloten is op een privé-netwerk (bedrijfsnetwerk) dat Microsoft Exchange Server Service Pack 2 (SP2) met Exchange ActiveSync gebruikt. U moet eerst een volledige synchronisatie uitvoeren tussen uw toestel en de Exchange Server voordat Direct Push ingeschakeld kan worden.

#### Comm Manager gebruiken om Direct Push in te schakelen

1. Tik op het scherm Vandaag op het pictogram **Comm Manager** (📶).
2. Tik in het Comm Manager-scherf op de knop **Microsoft Direct Push**. De knop  verandert in , wat aangeeft dat u e-mails ontvangt zodra ze binnenkomen.  
Als de knop op de -stand staat, moet u de e-mails met de hand ophalen.

#### ActiveSync gebruiken om Direct Push in te schakelen

1. Tik in ActiveSync op het toestel op **Menu > Schema**.
2. Selecteer in de vakken **Bij binnenkomst van items** in de vakken **Piektijden** en **Buiten piektijden**.

## 76 Informatie synchroniseren en e-mailbeveiliging instellen

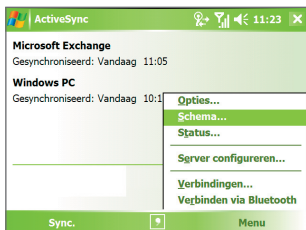

**Opmerking** Wanneer zowel de GPRS- en Wi-Fi verbinding tegelijkertijd ingeschakeld zijn, zal de Direct Push-eigenschap altijd actief zijn voor GPRS, waarvoor uw serviceprovider mogelijk kosten in rekening brengt.

### Het inplannen van synchronisatie op vaste tijdsintervallen

U kunt instellen hoe vaak te synchroniseren gedurende **Piek tijden** (die gewoonlijk overeenstemmen met uw werkuren) wanneer er veel e-mail binnenkomt. U kunt ook **Buiten piek tijden** instellen, wanneer er weinig e-mail binnenkomt.

1. Tik in ActiveSync op het toestel op **Menu > Schema**.
2. Selecteer een kortere tijdsinterval voor het vak **Piek tijden** zodat de e-mail vaker wordt gecontroleerd.
3. Selecteer een langer tijdsinterval in het vak **Buiten piek tijden**.

**Tip** Om dagen en uren instellen die uw piek- en daluren aangeven, selecteert u **piek tijden aanpassen aan uw schema**.

## 4.3 Synchroniseren via Bluetooth

U kunt het toestel verbinden en synchroniseren met de pc via Bluetooth.

### Synchroniseren met een computer via Bluetooth

1. Volg de instructies in ActiveSync Help op de pc om Bluetooth te configureren voor ActiveSync.
2. Tik op het toestel op **Start > Programma's > ActiveSync**.
3. Tik op **Menu > Verbinden via Bluetooth**. Zorg ervoor dat de Bluetoothfunctie op het toestel en de pc is ingeschakeld en dat beide zich niet te ver van elkaar vandaan bevinden.
4. Als dit de eerste keer is dat u via Bluetooth een verbinding met de pc maakt, moet u eerst de Bluetooth-wizard op het toestel uitvoeren en een Bluetooth-verbinding tussen het toestel en de pc instellen. Zie "Bluetooth-verbindingen" in hoofdstuk 6 voor meer informatie over het inschakelen en configureren van Bluetooth.

- Opmerkingen**
- Bespaar energie door Bluetooth uit te schakelen als het niet wordt gebruikt.
  - Om uw toestel met een pc te verbinden en te synchroniseren via Bluetooth, moet uw pc een Bluetooth-adapter hebben.

## 4.4 Muziek, video en afbeeldingen synchroniseren

Als u uw muziek of andere digitale media wilt meenemen voor onderweg, kan ActiveSync worden gebruikt in combinatie met Windows Media Player Mobile om muziek, video en foto's met uw toestel te synchroniseren.

Behalve het selecteren van het Media informatietype dat moet worden gesynchroniseerd in ActiveSync, moeten alle instellingen voor het synchroniseren van media worden ingesteld in Windows Media Player Mobile. Voordat media kan worden gesynchroniseerd, doet u het volgende:

- Installeer Windows Media Player versie 10 op de PC. (Windows Media Player 10 werkt alleen in Windows XP of latere versies.)
- Sluit het apparaat aan op de PC met een usb-kabel. Als het toestel momenteel is verbonden via Bluetooth, dient u deze verbinding te verbreken voordat media kan worden gesynchroniseerd.

- Plaats een opslagkaart in het apparaat (32MB of meer wordt aanbevolen).
- Zet een synchronisatierelatie op tussen opslagkaart en Windows Media Player Mobile.

### Instellingen voor mediasynchronisatie veranderen

Wanneer u eenmaal het Media-informatietype dat moet worden gesynchroniseerd heeft ingesteld in ActiveSync, kunt u al uw favoriete muziek-, video- en fotobestanden in afspeellijsten van Windows Media Player synchroniseren. Het enige wat u moet doen is synchronisatie instellen voor de betreffende mediabestanden in Windows Media Player.

### Een synchronisatieverbinding met een opslagkaart instellen

1. Open Windows Media Player op de pc.
2. Klik op het tabblad **Sync**.
3. Selecteer de opslagkaart.

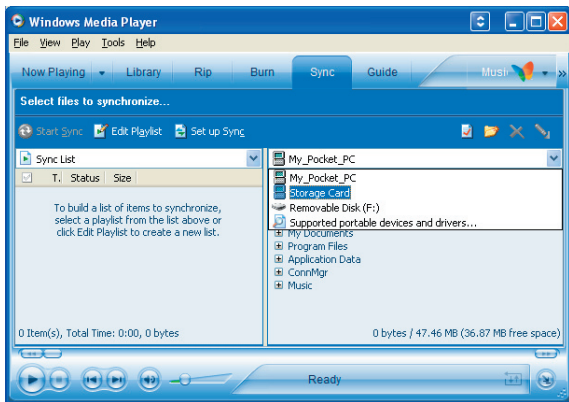

4. Klik op **Sync instellen**.
5. Kies of synchronisatie automatisch of handmatig moet verlopen.

Zie "Windows Media Player Mobile gebruiken" in hoofdstuk 9 voor meer informatie.

## 4.5 E-mailbeveiliging instellen

Windows Mobile op het toestel beschermt uw e-mail met Secure/Multipurpose Internet Mail Extension (S/MIME). Hiermee kunt u berichten digitaal ondertekenen en coderen.

Via verificatiesleutels en certificaten biedt S/MIME u de mogelijkheid uw e-mailberichten digitaal te ondertekenen om uw identiteit te bevestigen aan ontvangers. Verificatiesleutels worden ook gebruikt om berichten te coderen. Dit komt de privacy ten goede en voorkomt het hacken of onderscheppen van uw berichten. U kunt een bericht met of zonder certificaat coderen. Er is een geldig certificaat nodig om een gecodeerd bericht te decoderen.

**Opmerking** S/MIME-codering en digitale handtekeningen voor Windows Mobile-apparaten zijn alleen beschikbaar met Exchange Server 2003 Service Pack 2 of een latere versie die S/MIME ondersteunt. Als u een van deze producten niet gebruikt, of nog niet hebt gesynchroniseerd, zijn deze opties niet beschikbaar.

### Alle berichten digitaal ondertekenen

ActiveSync biedt u de mogelijkheid S/MIME e-mailcodering in te stellen en te ondertekenen. U hebt een geldig certificaat nodig om e-mailberichten te ondertekenen en te coderen.

1. Tik op **Start > Programma's > ActiveSync**.
2. Tik op **Menu > Opties**.
3. Selecteer het **E-mail**-informatietype en tik op **Instellingen**. Tik in het scherm Syncopties voor e-mail op **Geavanceerd**.



**4.** Gebruik één van of beide onderstaande opties:

- Om al uw uitgaande e-mail berichten te ondertekenen zodat ontvangers er zeker van kunnen zijn dat berichten niet gewijzigd zijn, selecteert u het selectievak **Alle uitgaande e-mail ondertekenen**.
- Om al uw uitgaande e-mailberichten te coderen zodat de inhoud van uw berichten niet kan worden gelezen door andere personen dan de bestemde ontvangers, selecteert u het selectievakje **Alle uitgaande e-mail coderen**.

**5.** Tik op **Certificaat kiezen** om een certificaat te selecteren voor het ondertekenen of coderen van e-mail.

U kunt certificaten selecteren om e-mailberichten te ondertekenen of afzonderlijk te coderen als u niet alle uitgaande e-mails wilt ondertekenen of coderen. Voor informatie over het ondertekenen en coderen van aparte berichten, zie “Een apart bericht ondertekenen en coderen” in Hoofdstuk 7.



# Hoofdstuk 5

## De Pocket PC telefoon beheren

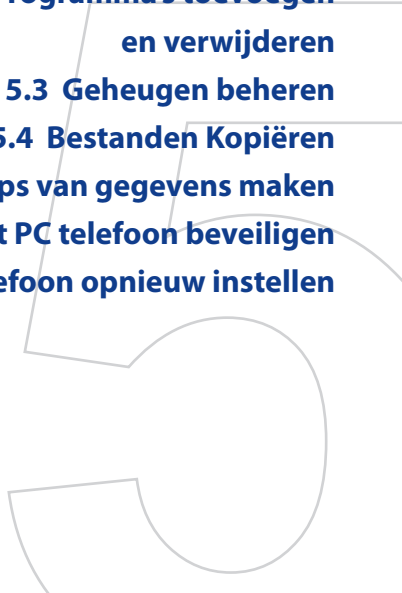
- 5.1 De Pocket PC telefoon aanpassen  
aan uw wensen
  - 5.2 Programma's toevoegen  
en verwijderen
  - 5.3 Geheugen beheren
  - 5.4 Bestanden Kopiëren
  - 5.5 Back-ups van gegevens maken
  - 5.6 De Pocket PC telefoon beveiligen
  - 5.7 De Pocket PC telefoon opnieuw instellen
- 

## 5.1 De Pocket PC telefoon aanpassen aan uw wensen

### Het scherm Vandaag aanpassen

Het scherm Vandaag toont uw aankomende afspraken, actieve taken en informatie over inkomende berichten. U kunt het scherm Vandaag op het apparaat aanpassen.

#### Het scherm Vandaag aanpassen

1. Tik op **Start > Instellingen** > tabblad **Persoonlijk > Vandaag**.
2. Op het tabblad **Weergave** selecteert u het gewenste achtergrondthema voor het scherm Vandaag.
3. Op het tabblad **Items** selecteert u de items die u op het scherm Vandaag wilt zien.

**Tip** Verander de volgorde van items die op het scherm Vandaag worden weergegeven, door op het item te tikken en vervolgens op **Omhoog** of **Omlaag**.

#### Een aangepaste achtergrondaafbeelding toevoegen

U kunt een zelf gemaakte foto gebruiken als achtergrond voor het scherm Vandaag. Pas wel op dat foto's de leesbaarheid van tekst op het scherm Vandaag kunnen beïnvloeden.

1. Tik op **Start > Instellingen** > tabblad **Persoonlijk > Vandaag**.
2. Selecteer het keuzevak **Deze afbeelding als achtergrond gebruiken** en tik op **Bladeren** om een lijst met afbeeldingen te zien.
3. Tik op de bestandsnaam van de afbeelding die u wilt gebruiken.
4. Tik op **OK**.

#### Opties instellen voor het weergeven van afspraken op het scherm Vandaag

Als u erg veel afspraken heeft, wilt u wellicht het type afspraak wijzigen dat wordt weergegeven op het scherm Vandaag.

1. Tik op **Start > Instellingen** > tabblad **Persoonlijk > Vandaag**.
2. Tik op het tabblad **Items**.

3. Selecteer **Agenda** en tik op **Opties**.
4. Gebruik een van onderstaande opties:
  - Selecteer **Volgende afspraak** om alleen de volgende afspraak in het rooster te zien, of **Eerstvolgende afspraken** om meerdere afspraken te zien.
  - Wis het keuzevak **Alle gebeurtenissen van de dag weergeven** als u geen gebeurtenissen die een hele dag duren wilt weergeven.

### Opties voor het weergeven van taken op het scherm Vandaag instellen

Als u erg veel taken heeft, wilt u wellicht het type taak wijzigen dat wordt weergegeven op het scherm Vandaag.

1. Tik op **Start > Instellingen > tabblad Persoonlijk > Vandaag**.
2. Tik op het tabblad **Items**.
3. Selecteer **Taken** en tik op **Opties**.
4. Gebruik een van onderstaande opties:
  - Onder **Toon aantal** selecteert u het type taak dat moet verschijnen op het scherm Vandaag.
  - Selecteer in de lijst **Categorie** of u alleen taken wilt weergeven die aan een bepaalde categorie zijn toegekend, of alle taken.

### Het Startmenu aanpassen

U kunt kiezen welke items verschijnen in het **Start**-menu.

1. Tik op **Start > Instellingen > tabblad Persoonlijk > Menu's**.
2. Selecteer de keuzevakken van de items die moeten verschijnen in het **Start**-menu. U kunt maximaal zeven items selecteren.

**Tip** U kunt ook mappen en snelkoppelingen laten verschijnen in het Startmenu. Klik op **Verkennen** in ActiveSync op de PC. Dubbelklik in het venster Mobiel apparaat op **Mijn op Windows Mobile gebaseerd apparaat > Windows > Startmenu**, en maak vervolgens de gewenste mappen en snelkoppelingen. Deze worden toegevoegd nadat u synchroniseert.

## Waarom is de naam van het toestel belangrijk?

De naam van het apparaat wordt gebruikt om het apparaat in de volgende situaties te herkennen:

- Synchroniseren met een PC
- Verbinding maken met een netwerk
- Informatie herstellen vanuit een back-up

**Opmerking** Als u meerdere apparaten met dezelfde PC synchroniseert, moet elk apparaat een unieke naam hebben.

## De naam van het apparaat veranderen

1. Tik op **Start > Instellingen >** tabblad **Systeem > Info**.
2. Tik op het tabblad **Apparaat-ID**.
3. Voer een naam in.

**Opmerking** De naam van het apparaat moet beginnen met een letter, bestaan uit letters van **A** tot **Z**, getallen van **0** tot **9**, en mag geen spaties bevatten. Gebruik het "underscore"-teken ( **\_** ) om woorden van elkaar te scheiden.

## Datum / Tijd / Taal / Regionale opties instellen

U kunt datum, tijd, taal en regionale instellingen veranderen zoals u gewend bent.

### Tijd en datum instellen

1. Tik op **Start > Instellingen >** tabblad **Systeem > Klokenalarmsignalen >** tabblad **Tijd**.
2. Selecteer de juiste tijdzone en verander de datum of tijd.

**Opmerking** Tijdens synchronisatie wordt de tijd op het apparaat geüpdate volgens de tijd op de PC.

### Een alarmsignaal instellen

1. Tik op **Start > Instellingen >** tabblad **Systeem > Klokenalarmsignalen >** tabblad **Alarmsignalen**.
2. Tik op **<Beschrijving>** en voer een naam in voor het alarmsignaal.
3. Tik op de dag van de week voor het alarmsignaal. U kunt meerdere dagen kiezen door op elke gewenste dag te tikken.

4. Tik op de tijd om een klok te openen, en stel de tijd van het alarmsignaal in.
5. Tik op het pictogram alarmsignaal (🔔) om het gewenste alarmtype op te geven. U kunt kiezen uit knipperlicht, een enkel geluid of een herhalend geluid.
6. Als u kiest voor een geluid afspelen, tik dan op de lijst naast het keuzevak **Geluid afspelen** en tik op het gewenste geluid.

### Tijd en datum instellen voor een andere locatie

Als u vaak iemand uit een bepaalde tijdzone bezoekt of hiermee praat, kunt u deze tijdzone instellen als de bezoekende tijdzone.

1. Tik op **Start > Instellingen > tabblad Systeem > Klokenalarmsignalen > tabblad Tijd**.
2. Tik op **Op bezoek**.
3. Selecteer de juiste tijdzone en verander de datum of tijd.

### Regionale instellingen veranderen

De manier waarop getallen, valuta, datums en tijdens worden weergegeven, kunt u instellen bij landinstellingen.

1. Tik op **Start > Instellingen > tabblad Systeem > Landinstellingen**.
2. Selecteer op het tabblad **Regio** uw regio uit de lijst.

**Opmerking** Dit heeft geen effect op de taal van het besturingssysteem van het toestel.

3. Het geselecteerde land bepaalt welke opties beschikbaar zijn op de andere tabbladen.
4. U kunt deze instellingen verder aanpassen door op de betreffende tabbladen de gewenste opties te kiezen.

## Persoonlijke en systeeminstellingen

### Het Microdrive formatteren

Het toestel bevat een ingebouwd 8GB Microdrive® zodat u extra opslagruimte heeft voor uw bestanden. Gebruik Microdrive formatteren om alle bestanden op het Microdrive te wissen en het te formatteren.

1. Tik op **Start > Instellingen > tabblad Systeem > Microdrive formatteren**.
2. Type **1234** in het vak en tik op **Doorgaan**.

### TV-uit gebruiken

Met TV-uit kunt u de inhoud die u op het scherm van het apparaat ziet, uitvoeren naar een extern weergave-apparaat (bijv. projector). Dit is handig als u een presentatie geeft of als u video's en foto's laat zien.

### Het toestel aansluiten op een extern beeldscherm

1. Zet het externe beeldscherm uit en trek de stroomkabel uit het stopcontact.
2. Haal de VGA-kabel uit de verpakking. Sluit de kabel van het externe beeldscherm aan op het grotere uiteinde van de VGA-kabel.
3. Sluit het kleinere uiteinde van de VGA-kabel aan op de VGA-aansluiting van het toestel.
4. Steek de stroomkabel van het externe beeldscherm in het stopcontact en zet het aan.

### TV-uit inschakelen

1. Tik in het scherm Vandaag op **Start > Instellingen > tabblad Systeem > TV-uit**.
2. Op het scherm **TV-uit-instellingen** kiest u **Aan** in het keuzemenu.
3. Kies de **Verbinding** die u gebruikt voor het uitgangssignaal.
  - Kies **VGA-uit** als u een presentatie houdt zoals een Powerpoint-presentatie en u een projector gebruikt.
  - Kies **Composiet & S-Video** als u videosignalen stuurt naar een extern beeldscherm. Kies de Videostandaard om tijdens het uitvoeren te gebruiken (bijv. als u video in NTSC-videostandaard is en u selecteert PAL, zal TV-uit uw video voor het uitvoeren naar PAL converteren.)
4. Tik op **OK**.

**Opmerking** Audiosignaal wordt ondersteund.

### TV-uit uitschakelen

1. Tik in het scherm Vandaag op **Start > Instellingen > tabblad Systeem > TV-uit**.
2. Op het scherm **TV-uit-instellingen** kiest u **Uit** in het keuzemenu.
3. Zet het externe beeldscherm uit en trek de kabel uit het stopcontact.

4. Trek het kleine uiteinde van de VGA-kabel uit het toestel en trek vervolgens de kabel van het externe beeldscherm uit de VGA-uitkabel.

### De **X**-knop instellen met Taakbeheer

U kunt de **X**-knop instellen om programma's te beëindigen en de geheugenruimte die ze innemen vrij te maken.

1. Tik op **Start > Instellingen > tabblad Systeem > Taakbeheer**.
2. Selecteer op het tabblad **Toets** het keuzevak **Schakel "X"-toets in om actieve programma's te beëindigen**.
3. Kies de handeling om programma's af te sluiten (door op de **X**-knop te tikken, de **X**-toets ingedrukt te houden of beide).
4. Tik op **OK**.

**Opmerking** Als het keuzevak **Schakel de "X"-toets in om actieve programma's te beëindigen** niet is geselecteerd, resulteert het tikken op de "X"-knop slechts in het sluiten van een programmavenster. Het programma wordt niet beëindigd en blijft op de achtergrond werken.

### Programma's of snelkoppelingen opnieuw toekennen aan programmaknoppen

Het apparaat heeft wellicht al programma's waaraan hardwareknoppen zijn toegekend. U kunt deze knoppen aanpassen om veel gebruikte programma's te openen, of om bepaalde snelkoppelingen uit te voeren, zoals het veranderen van de schermligging, het openen van het scherm Vandaag of het openen van het Invoerscherm.

1. Tik op **Start > Instellingen > tabblad Persoonlijk > Knoppen**.
2. Een lijst van knoppen en hun huidige toewijzingen zijn afgebeeld op het tabblad **Programmaknoppen**.
3. Tik op de knop waar u een nieuwe functie aan wilt toekennen. Om u te helpen de knoppen te herkennen, zijn er getallen en pictogrammen die de originele functie van de knop weergeven.
4. Tik in het vak **Wijs een programma toe** op het programma of de snelkoppeling die u wilt toekennen.
5. Tik op **OK**.

### De grootte van tekst op het scherm aanpassen

1. Tik op **Start > Instellingen > tabblad Systeem > Scherm > tabblad Tekengrootte**.
2. Verplaats de schuifknop om de tekengrootte aan te passen.

### Kiezen hoe u gewaarschuwd wordt bij gebeurtenissen of handelingen

1. Tik op **Start > Instellingen > tabblad Persoonlijk > Geluiden en meldingen**.
2. Kies op het tabblad **Geluiden**, via de betreffende keuzevakken, hoe u gewaarschuwd wilt worden.
3. Tik bij **Gebeurtenis** op het tabblad **Meldingen** op een gebeurtenis en hoe u op de hoogte gesteld wilt worden door de betreffende selectievakken te kiezen. U kunt uit diverse mogelijkheden kiezen, zoals een speciaal geluid, een bericht of een knipperend licht.

**Tip** Het uitschakelen van geluiden en het knipperend licht helpt batterijstroom te besparen.

### Het versienummer van het besturingssysteem zoeken

- Tik op **Start > Instellingen > tabblad Systeem > Info**.

De versie van het besturingssysteem op uw toestel wordt bovenaan het scherm Info getoond.

### Gedetailleerde apparaatinfo verkrijgen

- Tik op **Start > Instellingen > tabblad Systeem > Info**.

Op het tabblad **Versie** staat belangrijke informatie, zoals het type processor en de hoeveelheid geïnstalleerd geheugen.

### Meer uit de batterij halen

- Tik op het batterijpictogram (  ) op het scherm Vandaag. Op het tabblad **Geavanceerd** van het instellingenscherf **Energie** kunt u aangeven wanneer uw toestel uitschakeld wordt om energie te besparen. Voor optimale besparing kiest u 3 minuten of minder.
- Gebruik de oplader om uw toestel aan te sluiten op het stopcontact wanneer dit mogelijk is, vooral als u een miniSD™ kaart of andere randapparatuur gebruikt.
- De instellingen van de verlichting aanpassen.



## De helderheid van de verlichting aanpassen

1. Tik op het batterijpictogram (  ) op het scherm Vandaag.
2. **Op het scherm Energie** tikt u op **Menu > Verlichting**.
3. Op het tabblad **Helderheid** verplaatst u de schuifregelaar naar rechts om de helderheid te verhogen of naar links om de helderheid te verlagen.

## De verlichting instellen op dimmen na een bepaalde tijd

1. Tik op het batterijpictogram (  ) op het scherm Vandaag.
2. **Op het scherm Energie** tikt u op **Menu > Verlichting**.
3. Tik op het tabblad **Accustroom** of op het tabblad **Externe energie**.
4. Selecteer het keuzevak **Verlichting uit als app. niet wordt gebruikt gedurende** en geef de tijd op.

## Telefooninstellingen

U kunt instellingen van de telefoon aanpassen, zoals belsoort en beltoon van inkomende gesprekken, en de toon van het toetsenbord bij het invoeren van telefoonnummers. Open het telefoonprogramma om deze instellingen aan te passen.

### De beltoon veranderen

1. Tik in het Telefoonscherm op **Menu > Opties > tabblad Telefoon**.
2. Tik in de lijst **Beltoon** op het gewenste geluid.

**Tip** Om \*.wav, \*.mid, \*.mp3, of \*.wma-bestanden als beltonen te gebruiken, gebruikt u ActiveSync op uw pc om bestanden te kopiëren naar het de map /Windows/Rings op uw toestel. Selecteer daarna het geluid uit de lijst beltonen. Voor meer informatie over het kopiëren van bestanden naar het apparaat, zie de ActiveSync Help op de PC.

### Het beltoontype veranderen

U kunt de wijze waarop u op de hoogte wordt gesteld van inkomende gesprekken veranderen.

1. Tik in het Telefoonscherm op **Menu > Opties > tabblad Telefoon**.
2. Tik in de lijst **Beltoontype** op de gewenste optie.

### De toon van het toetsenblok veranderen

U kunt het geluid veranderen dat u hoort bij het intoetsen van een telefoonnummer op het toetsenblok. Indien ingesteld op Lange tonen, hoort u de toon net zo lang als dat het cijfer op het toetsenblok wordt ingedrukt. Gebruik deze instelling als u moeite heeft met het volbrengen van taken die steunen op geluid van uw telefoon, zoals het opvragen van berichten van een antwoordapparaat. Indien ingesteld op Korte tonen, wordt de toon slechts twee seconden afgespeeld. Indien ingesteld op Uit, hoort u geen toon.

1. Tik vanuit het toetsenblok van Telefoon op **Menu > Opties >** tabblad **Telefoon**.
2. Tik in de lijst **Toetsenblok** op de gewenste optie.

### Telefoondiensten

Met Telefoondiensten, zoals Gesprek in wachtstand, kunt u kiezen hoe het apparaat omgaat met inkomende gesprekken.

#### De diensten kiezen

1. Tik op **Start > Instellingen >** tabblad **Persoonlijk > Telefoon >** tabblad **Diensten**.
2. Selecteer de dienst die u wilt gebruiken en tik daarna op **Instellingen ophalen**.

### Netwerken

U kunt beschikbare mobiele netwerken zien, de volgorde bepalen waarin uw toestel verbinding maakt met een ander netwerk als het huidige niet beschikbaar is, en specificeren of u van handmatig of automatisch van netwerk wilt veranderen. Voor meer informatie over netwerkinstellingen, zie de Help op het apparaat.

#### Netwerkinstellingen van telefoon veranderen

1. Tik op **Start > Instellingen >** tabblad **Persoonlijk > Telefoon >** tabblad **Netwerk**.
2. Uw toestel toont standaard de actieve netwerken zoals aangeboden door uw serviceprovider. U kunt uw voorkeursnetwerk aanpassen.

### Voorkeursnetwerken instellen

1. Tik op **Start > Instellingen > tabblad Persoonlijk > Telefoon > tabblad Netwerk**. Het veld **Netwerkselectie** is standaard ingesteld op **Automatisch**. U kunt dit echter instellen op **Handmatig** om op elk gewenst moment uw netwerk te kiezen.
2. Tik op **Netwerken instellen**.
3. Selecteer de netwerken op het scherm **Telefoon:Voorkeursnetwerken** en orden deze naar wens.
4. Tik op **OK**.

## 5.2 Programma's toevoegen en verwijderen

Voordat u nieuwe programma's aankoopt voor uw toestel, dient u de modelnaam van uw toestel, de versie van Windows Mobile software en het processortype te noteren. Met deze informatie kunt u een programma kiezen dat compatibel is met uw apparaat. Voor meer informatie, zie "Gedetailleerde apparaatinfo verkrijgen" en "Het versienummer van het besturingssysteem zoeken" in dit hoofdstuk.

Beschikbare programma's voor aanschaf bevatten meestal een zogenaamd Setup-programma (meestal "setup.exe") dat u eerst op de PC moet starten. Vervolgens kunt u ActiveSync gebruiken om programma's toe te voegen aan het apparaat, of om een programma direct vanaf internet toe te voegen.

### Programma's toevoegen

1. Download het programma naar uw pc (of plaats de disk met het programma in de pc). U ziet wellicht een **\*.exe** bestand, een **\*.zip** bestand, een Setup.exe bestand, of meerdere bestandsversies voor verschillende apparaattypes en processors. Zorg dat u een programma kiest dat is ontworpen voor uw type apparaat en processor.
2. Lees de installatie-instructies of documentatie van het programma. Veel programma's hebben speciale installatie-instructies.
3. Verbind uw toestel met de pc.
4. Dubbelklik op het **\*.exe**-bestand.

- Als het uitvoerbare bestand een installatiewizard is, volg dan de instructies op het scherm. De wizard installeert het programma automatisch op het toestel.
- Als er geen installatiewizard wordt gestart, ziet u een foutmelding met het bericht dat het programma geldig is, maar ontworpen voor een ander type computer. In dat geval kopieert u dit programma direct naar het apparaat. Als u geen installatie-instructies voor het programma kunt vinden, gebruik dan ActiveSync om het programmabestand naar de map Program Files op het apparaat te kopiëren.

### Programma's verwijderen

U kunt alleen programma's verwijderen die u heeft geïnstalleerd. Programma's die al op het apparaat zijn geïnstalleerd kunnen niet worden verwijderd.

1. Tik op **Start > Instellingen >** tabblad **Systeem > Programma's verwijderen**.
2. Selecteer in de lijst **Programma's in opslaggeheugen** het programma dat u wilt verwijderen en tik op **Verwijderen**.
3. Tik op **Ja**. Als u nog meer bevestigingsberichten ziet, tik dan opnieuw op **Ja**.

## 5.3 Geheugen beheren

Als een programma instabiel wordt of als het programmageheugen laag is, dient u het programma wellicht te stoppen.

### Zien hoeveel geheugen beschikbaar is

- Tik op **Start > Instellingen >** tabblad **Systeem > Geheugen**.
- Op het tabblad **Hoofd** ziet u hoeveel geheugen is toegekend aan bestands- en gegevensopslag ten opzichte van programmaopslag, en hoeveel geheugen in gebruik is ten opzichte van het beschikbare geheugen.

## Zien hoeveel geheugen op de opslagkaart of Microdrive beschikbaar is

U kunt zien hoeveel geheugen op Microdrive of miniSD-kaart van het apparaat beschikbaar is.

1. Tik op **Start > Instellingen >** tabblad **Systeem > Geheugen**.
2. Tik op het tabblad **Opslagkaart**.
3. Tik op het lijstvak en kies vervolgens opslagmedia waarover u informatie wilt zien.

Probeer het volgende om geheugen op het apparaat vrij te maken:

- Sluit programma's die u momenteel niet gebruikt.
- Verplaats e-mail bijvoegsels naar een opslagkaart.
- Verplaats bestanden naar een opslagkaart. Tik op **Start > Programma's > Bestandverk**. Tik en houd het bestand vast en tik op **Knippen**. Blader naar de map van de opslagkaart en tik op **Menu > Bewerken > Plakken**.
- Verwijder ongewenste bestanden. Tik op **Start > Programma's > Bestandverk**. Tik en houd het bestand vast, en tik op **Verwijderen**.
- Verwijder grote bestanden. Tik op **Start > Programma's > Zoeken** om de grootste bestanden te vinden. Tik in de lijst **Type** op **Groter dan 64 KB** en tik op **Zoeken**.
- Verwijder in Internet Explorer Mobile tijdelijke internetbestanden en wis de geschiedenis. Voor meer informatie, zie "Internet Explorer Mobile" in Hoofdstuk 6.
- Verwijder programma's die u niet meer gebruikt.
- Start het apparaat opnieuw op.

## Een programma sluiten

Als u in een toepassing op de knop  tikt, wordt wellicht alleen het toepassingsvenster gesloten. In dat geval blijft de toepassing actief op de achtergrond. U kunt actieve toepassingen als volgt handmatig beëindigen:

1. Tik op **Start > Instellingen >** tabblad **Systeem > Geheugen >** tabblad **Actieve programma's**.
2. Tik in de **Lijst met actieve programma's** op het programma dat u wilt sluiten, en tik op **Stoppen**.

- Tips**
- In de meeste programma's kunt u ook de toetscombinatie **CTRL+Q** gebruiken om het programma te sluiten.
  - U kunt de knop **X** configureren om actieve toepassingen onmiddellijk uit te schakelen. Zie voor meer informatie "De **X**-toets configureren om programma's af te sluiten".

## 5.4 Bestanden Kopiëren

Met ActiveSync kunt u bestanden kopiëren naar de PC, of bestanden kopiëren naar de opslagkaart van het toestel. Uw toestel heeft een uitbreidingsleuf voor het invoeren van een MiniSD™-kaart.

Met ActiveSync, kunt u informatie kopiëren of verplaatsen van de pc naar uw toestel en vice versa. Het kopiëren van het bestand resulteert in aparte versies van een bestand op apparaat en PC. Omdat de bestanden niet worden gesynchroniseerd, hebben verandering op het ene bestand geen invloed op het andere.

**Opmerking** Als u informatie automatisch wilt bijwerken op zowel uw toestel als op uw pc, synchroniseer dan de informatie. Voor meer informatie over het kopiëren en synchroniseren van bestanden, zie de ActiveSync Help op de PC.

### Bestanden kopiëren naar een opslagkaart of Microdrive

1. Zorg dat de miniSD™-kaart correct in het toestel is geplaatst.
2. Tik op **Start > Programma's > Bestandverk** en ga naar de betreffende map.
3. Tik en houd het bestand vast dat u wilt kopiëren, en tik op **Kopiëren**.
4. Tik op de maplijst (standaard met het label **Mijn documenten**) en tik op **Opslagkaart of Microdrive**.
5. Tik op **Menu > Bewerken > Plakken**.

### Een bestand kopiëren tussen uw toestel en de pc

1. Verbind uw toestel met de pc.
2. In ActiveSync, klik **Verkennen**. De map van het toestel wordt geopend.
3. Een bestand van het toestel naar de pc kopiëren:

- a. Ga in de map van het toestel naar het bestand dat u wilt kopiëren.
  - b. Klik met de rechter muisknop op het bestand en klik op **Kopiëren**.
  - c. Zoek de bestemmingsmap op de pc. Klik met de rechter muisknop op de map en klik op **Plakken**.
4. Een bestand van de pc naar het toestel kopiëren:
- a. Ga op de pc naar de map die het bestand bevat dat u wilt kopiëren.
  - b. Klik met de rechter muisknop op het bestand en klik op **Kopiëren**.
  - c. Klik in in de bestemmingsmap onder Mobiel apparaat en klik op **Plakken**.

### **Bestanden automatisch opslaan op een opslagkaart of Microdrive**

In de programma's Word Mobile of Notes kan het handig zijn alle nieuwe documenten, notities en werkboeken direct naar een opslagkaart te kopiëren.

1. Tik in de programmalijs op **Menu > Opties** of **Menu > Extra > Opties**.
2. Selecteer in het vak **Opslaan in** de opslagkaart of Microdrive om nieuwe bestanden automatisch op te slaan op de opslagkaart of Microdrive.
3. Tik op **OK**.

**Opmerking** In de bestandlijst of notitielijst wordt een symbool  weergegeven naast de namen van bestanden die zijn opgeslagen op de kaart/Microdrive.

## 5.5 Back-ups van gegevens maken

Gebruik **Sprite Backup** om back-ups te maken van gegevens, waaronder instellingen, bestanden, contactpersonen en alle andere informatie. Deze back-ups worden op een opslagkaart of een bepaalde map op het toestel gemaakt.

Dit deel beschrijft hoe u Sprite Backup kunt installeren en gebruiken om back-ups te maken van gegevens op het toestel en hoe u deze kunt herstellen. Voor meer informatie over het gebruik van dit programma, zie de Help op het toestel.

### Sprite Backup installeren

1. Controleer of het toestel via een usb-kabel op de computer is aangesloten.
2. Installeer Sprite Backup op het toestel vanaf de pc met de programmadisk. Volg de instructies op het scherm van de computer om de installatie te voltooien.
3. Als de installatie klaar is, stelt de Setup Wizard op de computer Sprite Backup op het toestel in. Volg de instructies op het scherm om de instellingen te voltooien.

### Sprite Backup openen

- Tik op het toestel op **Start > Programma's > Sprite Backup**.

Sprite Backup kan in twee standen worden gebruikt: **Basismodus** en **Geavanceerde modus**. De eerste keer dat u Sprite Backup start, staat het in de **Basismodus**. Schakel tussen de modi door te tikken op **Opties** en kies vervolgens de gewenste modus.

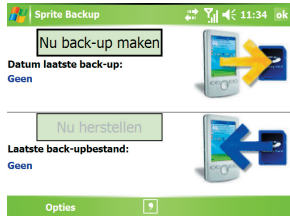

Basismodus

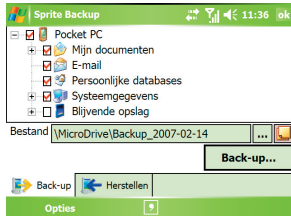

Geavanceerde modus



## Basismodus

Basismodus is de standaardmodus, waarmee u met een tik op de knop een back-up van de hele Pocket PC kunt maken.

**Opmerking** U kunt de back-upopties of plek alleen veranderen in de Geavanceerde modus.

### Back-up van gegevens maken in de Basismodus

1. Tik op het scherm van Basismodus op **Nu back-up maken**.
2. Geef een wachtwoord op (tussen 6 en 15 tekens) voor het back-upbestand. Voer dit wachtwoord tweemaal in en tik op **OK**.
3. Volg de instructies op het scherm op om de back-up te voltooien.

### Gegevens herstellen in Basismodus

1. Tik in het scherm Basismodus op **Nu herstellen**.
2. Voer het wachtwoord van het back-upbestand in en tik op **OK**.
3. Volg de instructies op het scherm op om de herstelpoging te voltooien.

## Geavanceerde modus

De Geavanceerde modus is ontworpen voor gebruikers met wat complexere back-upeisen. Het voorziet in een structuurweergave van de gegevens op het toestel, waar u de items die u wilt back-uppen of herstellen kunt selecteren.

### Back-up van gegevens maken in de Geavanceerde modus

1. Tik op **Opties > Schakelen naar Geavanceerde modus**.
2. Het tabblad **Back-up** van het scherm van Geavanceerde modus geeft een structuurweergave van de gegevens en bestanden op het toestel. Tik op het '+' symbool links van een item om de sub-items weer te geven. Gebruik de selectievakken om items voor back-up te selecteren of uit te sluiten.
3. Tik op **Back-up** en volg de instructies op het scherm om de back-up te voltooien.

### Gegevens herstellen in de Geavanceerde modus

1. Tik in het scherm Geavanceerde modus op het tabblad **Herstellen**.
2. Als er een recent back-upbestand is wordt dit bestand en de inhoud ervan weergegeven. Als u een ouder back-upbestand wilt gebruiken,

tik dan op  en selecteer het gewenste bestand.

Als het back-upbestand beveiligd is met een wachtwoord, dient dit te worden opgegeven voordat het back-upbestand in de structuurweergave kan worden getoond.

3. Selecteer in de structuurweergave de selectievakken van items die u wilt herstellen.
4. Tik op de knop **Herstellen** en volg de instructies op het scherm.

**Opmerking** In zowel de Basismodus als de Geavanceerde modus, voert Sprite Backup een zachte reset uit voordat het start met de back-up of herstel poging. Nadat de operatie is voltooid wordt nogmaals een zachte reset uitgevoerd.

## Opties voor back-up

### De back-uplocatie en bestandsnaam veranderen

1. Tik in het scherm Geavanceerdemodus op het tabblad **Back-up**.
2. Tik op  en voer de naam van het back-upbestand in en kies of het bestand moet worden opgeslagen op de **Opslagkaart, Microdrive** of in de map **Mijn documenten** op het toestel.
3. Tik op **OK**.

### Automatische bestandsnaamgeving uitschakelen

1. Tik op **Opties > Back-upopties > Algemene back-upopties**.
2. Wis het selectievak **Back-upbestanden automatisch benoemen** en tik op **OK**.
3. Voordat u een back-up uitvoert tikt u op  en geef vervolgens een naam voor het back-upbestand op.

### Automatische back-ups inplannen

1. Tik op **Opties > Geplande back-up** en tik op **Planning veranderen**.
2. Selecteer het selectievak **Geplande back-up inschakelen** en stel de frequenties in voor back-ups, de datum en tijd en andere opties.
3. Tik op **OK**.

### Back-ups op afstand naar de computer via ActiveSync inschakelen

1. Tik op **Opties > Netwerk**.

2. Selecteer het selectievak **Back-up op afstand inschakelen**.
3. Selecteer **Via ActiveSync** en tik op **OK**.
4. Tik op  en selecteer vervolgens in de **Locatielijst** een **PC** en tik op **OK**.

## 5.6 De Pocket PC telefoon beveiligen

Er zijn twee soorten beveiliging die u kunt instellen voor uw toestel:

- U kunt uw SIM-kaart beveiligen tegen onbevoegd gebruik door een Pincode toe te wijzen. Uw eerste Pincode krijgt u van de serviceprovider; u kunt de Pincode later wijzigen.
- Daarnaast kunt u onbevoegde toegang tot elk deel van het apparaat voorkomen door een wachtwoord te gebruiken. U kunt uw gegevens veiliger bewaren door een wachtwoord te vragen wanneer het apparaat wordt ingeschakeld. U maakt uw eigen wachtwoord wanneer u het apparaat gaat gebruiken.

### Uw SIM-kaart met een Pincode beveiligen

1. Tik in het Telefoonscherm op **Menu > Opties > tabblad Telefoon**.
2. Selecteer het selectievak **Pincode vereist wanneer de telefoon wordt gebruikt**.
3. Om de PIN te wijzigen, tik u op **Pincode wijzigen**.

**Tip** Alarmnummers kunnen altijd worden gebeld, ook zonder PIN.

### Het apparaat beveiligen met een wachtwoord

1. Tik op **Start > Instellingen > tabblad Persoonlijk > Vergrendeling**.
2. Kies het keuzevak **Bericht indien apparaat niet gebruikt gedurende** en selecteer in het rechtervak hoelang het toestel moet wachten alvorens een wachtwoord te vragen. Selecteer in het vak **Type wachtwoord** het type wachtwoord dat u wilt gebruiken. Voer het wachtwoord in, en indien nodig bevestigt u het wachtwoord.

Als uw toestel geconfigureerd is om verbinding te maken met een netwerk, gebruik dan een alfanumeriek wachtwoord voor betere beveiliging van uw toestel.

3. Voer op het tabblad **Geheugensteun** een zin in die u helpt het wachtwoord te herinneren, maar anderen geen hint geeft over uw wachtwoord. De geheugensteun wordt weergegeven nadat vier keer het foute wachtwoord is ingevoerd.
4. Tik op **OK**. De volgende keer dat het apparaat wordt ingeschakeld, wordt u gevraagd het wachtwoord in te voeren.

- Opmerkingen**
- Telkens wanneer er een verkeerd wachtwoord wordt ingevoerd, wordt de responstijd van toestel langer zodat het toestel uiteindelijk niet lijkt te reageren.
  - Als u uw wachtwoord vergeet, moet u de instructies in dit handboek volgen om het geheugen te wissen voordat u toegang kunt krijgen tot uw toestel.

### Het wachtwoord veranderen

1. Tik op **Start > Instellingen > tabblad Persoonlijk > Vergrendeling**. U wordt gevraagd het huidige wachtwoord in te voeren.
2. Voer in het vak **Wachtwoord** het nieuwe wachtwoord in.
3. Voer op het tabblad **Hint** een zin in die u helpt het nieuwe wachtwoord te herinneren, maar anderen geen hint geeft over uw wachtwoord. De geheugensteun wordt weergegeven nadat vier keer het foute wachtwoord is ingevoerd.
4. Tik op **OK**.

### Gegevens over de eigenaar weergeven op het scherm 'mijn info'

Als uw contactinformatie op het scherm Mijn info staat bij het opstarten, kan het toestel gemakkelijk geïdentificeerd worden indien u het verliest.

1. Tik op **Start > Instellingen > tabblad Persoonlijk > Info over eigenaar**.
2. Selecteer op het tabblad **Opties** het selectievak **Identificatiegegevens**.
3. Als u de extra tekst wil tonen, selecteert u het tabblad **Notities** en voert u de tekst in (bijvoorbeeld: Beloning voor de eerlijke vinder!).
4. Selecteer op het tabblad **Opties** het selectievak **Notities**.
5. Tik op **OK**.

**Tip** Om info over eigenaar weer te geven op het scherm Vandaag, tikt u op **Start > Instellingen > tabblad Persoonlijk > Vandaag**. Selecteer op het tabblad Items het keuzevak **Info over eigenaar**.

## 5.7 De Pocket PC telefoon opnieuw instellen

Soms moet u uw toestel opnieuw instellen. Een normale (of zachte/soft) reset van het apparaat wist al het actieve programmeergeheugen en sluit alle actieve programma's af. Dit kan nuttig zijn als uw toestel trager loopt dan normaal, of een programma niet presteert zoals het hoort. Een zachte reset is ook noodzakelijk na de installatie van bepaalde programma's. Als een zachte reset wordt uitgevoerd terwijl er nog programma's actief zijn, gaat het werk dat niet is opgeslagen verloren.

U kunt ook een zgn. harde reset uitvoeren (ook wel volledige reset genoemd). Een harde reset mag alleen worden uitgevoerd als een normale, zachte reset een systeemprobleem niet oplost. Na een harde reset herstelt het apparaat de standaardinstellingen — net als toen u het apparaat kocht en voor het eerst inschakelde. Alle op het toestel geïnstalleerde programma's, ingevoerde gegevens en aangepaste instellingen gaan verloren. Alleen de Windows Mobile software en andere vooraf geïnstalleerde programma's blijven.

### Een zachte reset uitvoeren

- Gebruik de stylus om de RESET-knop aan de achterkant van het toestel in te drukken. Uw toestel start opnieuw op en geeft het scherm Vandaag weer.

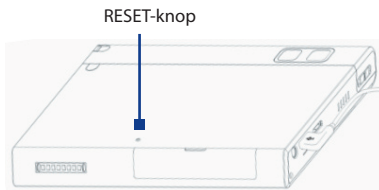

## Een harde reset uitvoeren

**Waarschuwing!** Uw toestel zal weer zijn ingesteld op de standaardinstellingen van de fabrikant. Zorg ervoor dat u later geïnstalleerde programma's en/of gebruikersgegevens hebt gekopieerd voordat u een hard reset uitvoert.

1. Schuif de Volumeschuif omlaag en gebruik tegelijkertijd de stylus om op de RESET-knop aan de achterkant van het toestel te drukken.



2. Na enkele ogenblikken verschijnen twee keuzes op het scherm. Druk op de CENTER OK-toets om de harde reset uit te voeren.

**Opmerking** Als u geen harde reset wilt uitvoeren, druk dan op de CAMERA-toets om af te sluiten.

3. Druk op de AAN/UIT-toets.

# Hoofdstuk 6

## Verbinding maken

- 6.1 Verbinding met internet maken**
- 6.2 VueFLO gebruiken**
- 6.3 Internet Explorer Mobile**
- 6.4 Opera Browser**
- 6.5 Comm Manager gebruiken**
- 6.6 Bluetooth gebruiken**
- 6.7 Wi-Fi gebruiken**
- 6.8 Gedeeld internet gebruiken**
- 6.9 Terminal Services-client gebruiken**

## 6.1 Verbinding met internet maken

Uw toestel is uitgerust met krachtige netwerkfuncties waarmee u verbinding kunt maken met internet via Wi-Fi, GPRS (General Packet Radio Service) of het mobiele telefoonnetwerk.

Uw toestel verbinden met internet via een privé of gratis draadloos netwerk is de beste keuze omdat dit geen kosten met zich meebrengt. Het gebruik van Wi-Fi kost extra energie. Meer informatie over het installeren van een Wi-Fi-verbinding vindt u in "Wi-Fi gebruiken" verder in dit hoofdstuk.

Wanneer u buiten het bereik van een draadloos netwerk bent, kunt u GPRS of een inbelverbinding gebruiken om verbinding te maken met internet of uw bedrijfsnetwerk. Het toestel heeft twee groepen verbindinginstellingen: **Mijn ISP** (Internet Serviceprovider) en **Mijn Werk-netwerk**. De instellingen van Mijn ISP worden gebruikt om met internet te verbinden, en de instellingen Mijn Werk-netwerk kunnen worden gebruikt om een verbinding te maken met een thuis- of bedrijfsnetwerk.

### Een GPRS-verbinding met internet instellen

GPRS is een dataservice waarmee informatie via een draadloos netwerk kan worden verstuurd en ontvangen. U kunt GPRS gebruiken om verbinding te maken met internet of om MMS te versturen en te ontvangen op uw toestel. U wordt per KB (Kilobyte) gefactureerd door uw serviceprovider wanneer u informatie via GPRS verzendt of ontvangt.

Als GPRS-instellingen niet vooraf ingesteld zijn op uw toestel, vraag dan de **Naam toegangspunt** aan uw serviceprovider. Ga ook bij uw serviceprovider na of een gebruikersnaam en een wachtwoord vereist zijn.

1. Tik op **Start > Instellingen > tabblad Verbindingen > Verbindingen**.
2. Tik onder **Mijn ISP** op **Een nieuwe modemverbinding toevoegen**.
3. Op het scherm Nieuwe verbinding maken voert u een naam in voor de verbinding.
4. In de lijst **Kies een modem** selecteert u **Mobiele verbinding (GPRS, 3G)** en tik dan op **Volgende**.



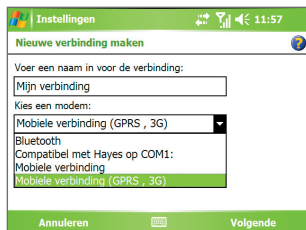
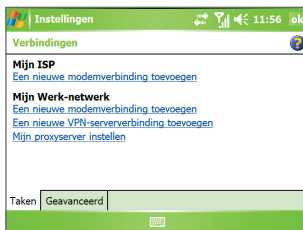

5. Ga naar Naam toegangspunt, en tik op **Volgende**.



6. Voer de gebruikersnaam en wachtwoord in, alleen als dat nodig is.

7. Tik op **Voltoeien**.

- Opmerkingen**
- Selecteer het help pictogram ( ? ) voor hulp.
  - U kunt verbindinginstellingen wijzigen via het tabblad **Bestaande verbindingen beheren**, op het scherm **Verbindingen**; vervolgens voltooit u de verbindingswizard.

### Een inbelverbinding met uw ISP instellen

Als u uw toestel gebruikt om uw ISP te bellen voor internetverbinding, wordt dit gefactureerd aan de hand van het aantal minuten dat u gebruikt.

Om een inbelverbinding te installeren op uw toestel hebt u dezelfde instellingen nodig die u gebruikt als u belt vanaf uw computer. Hiertoe behoort het telefoonnummer van de ISP, uw gebruikersnaam en uw wachtwoord.

1. Tik op **Start > Instellingen > tabblad Verbindingen > Verbindingen**.
2. Tik onder **Mijn ISP** op **Een nieuwe modemverbinding toevoegen**.
3. Op het scherm Nieuwe verbinding maken voert u een naam in voor de verbinding.
4. In de lijst **Kies een modem** selecteert u **Mobiele verbinding** en tik dan op **Volgende**.
5. Voer het telefoonnummer van de ISP in en tik op **Volgende**.
6. Voer uw gebruikersnaam, uw wachtwoord en enige andere informatie in die vereist is door uw ISP.
7. Tik op **Voltoeien**.

### Een verbinding met een privénetwerk opzetten

1. Verkrijg de volgende informatie van uw netwerkbeheerder:
  - Telefoonnummer van de server
  - Gebruikersnaam
  - Wachtwoord
  - Domein (en andere vereiste instellingen, zoals IP-adres)
2. Tik op **Start > Instellingen > tabblad Verbindingen > Verbindingen**.
3. Volg in **Mijn Werk-netwerk** de instructies voor elk type verbinding.
4. Maak de verbindingswizzard af, en tik op **Voltoeien**.

### Een verbinding starten

Zodra een verbinding, zoals GPRS of ISP-inbellen, op het toestel is ingesteld, kunt u nu een verbinding met internet maken. De verbinding wordt automatisch gestart als u een programma opent dat een internetverbinding nodig heeft. Als u bijvoorbeeld Opera Browser start om op internet te surfen, maakt het toestel automatisch verbinding.

Als u meerdere verbindingstypes op het toestel heeft, kunt u een verbinding handmatig starten.

1. Tik op **Start > Instellingen > tabblad Verbindingen > Verbindingen**.
2. Tik op **Bestaande verbindingen beheren**.
3. Tik en houd de naam van de gewenste verbinding ingedrukt en tik op **Verbinden**.

### De GPRS-verbinding verbreken

Tik op het pictogram van **Comm Manager** (📶) in het scherm **Vandaag**, en tik vervolgens op de knop **Gegevensverbinding** (📶).

## 6.2 VueFLO gebruiken

Met VueFLO kunt u door webpagina's bladeren door het toestel slechts te kantelen.

### VueFLO-instellingen aanpassen

1. Tik op **Start > Instellingen > tabblad Systeem > VueFLO**.
2. Selecteer de **Browser** waarin VueFLO kan worden geactiveerd.

**Opmerking** De instelling **Browser** is alleen beschikbaar als zowel Internet Explorer Mobile als de Opera Browser op het toestel staan.

3. Stel de **Gevoeligheid** bij en tik op **OK**.

**Tip** Tik op **Handleiding** om te leren VueFLO te gebruiken.

### VueFLO gebruiken

1. Als de webbrowser is geopend drukt u op 📶 op het toestel.
2. Kantel het toestel in de richting waarin u wilt scrollen. Als u bijvoorbeeld een webpagina omlaag wilt bladeren, kantelt u de bovenkant van het toestel naar u toe. Om omhoog te bladeren kantelt u het toestel van u af.

**Opmerkingen**

- Druk nogmaals op 📶 om VueFLO uit te schakelen.
- U kunt ook 📶 ingedrukt houden om VueFLO te gebruiken. Als u de knop loslaat wordt VueFLO gedeactiveerd.

## 6.3 Internet Explorer Mobile

Internet Explorer is een volledig uitgeruste internetbrowser, optimaal voor gebruik op uw toestel.

### Internet Explorer starten

- Tik op **Start > Internet Explorer**.

### Een startpagina instellen

1. Voer het gewenste adres in op de adresbalk boven in Internet Explorer. Tik op  om de webpagina te openen.
2. Tik op **Menu > Extra > Opties > tabblad Algemeen**.
3. Gebruik één van onderstaande opties:
  - Om de pagina die nu wordt weergegeven te gebruiken als startpagina, tikt u op **Huidige gebr.**
  - Om de standaard startpagina te gebruiken, tikt u op **Standaard gebr.**

**Tip** Ga naar uw startpagina door te tikken op **Menu > Start**.

### Favorieten van de pc overzetten

U kunt de favorieten die op de PC zijn opgeslagen overzetten naar het toestel, door de Internet Explorer Favorieten op de PC te synchroniseren met die op het toestel.

1. Klik in ActiveSync op de PC op het menu **Extra**, klik op **Opties** en selecteer **Favorieten**.
2. In Internet Explorer op de pc klikt u op **Favorieten > Toevoegen aan favorieten** en bewaar of verplaats favoriete koppelingen naar de submap Mobiele Favorieten in de favorietenlijst.
3. Verbind toestel en PC. Als synchronisatie niet automatisch start, klikt u op **Sync**.

### Een favoriete toevoegen

1. Ga in Internet Explorer Mobile naar de pagina die u wilt toevoegen.
2. Tik en houd de pagina vast, en tik op **Toevoegen aan Favorieten**.
3. Bevestig of verander de naam, en selecteer een map om de koppeling op te slaan.
4. Tik op **Toevoegen**.

### Een favoriete koppeling of map verwijderen

1. Tik in Internet Explorer Mobile op **Menu** > **Favorieten** > tabblad **Toevoegen/verwijderen**.
2. Selecteer het item dat u wilt verwijderen en tik op **Verwijderen**.

### De grootte van tekst op webpagina's veranderen

- Tik in Internet Explorer Mobile op **Menu** > **In-/uitzoomen** en tik op de gewenste grootte.

### De manier waarop webpagina's het scherm vullen veranderen

1. Tik in Internet Explorer Mobile op **Menu** > **Beeld**.
2. Tik op één van de volgende opties:
  - **Eén kolom.** Schikt de inhoud in één kolom die net zo breed is als het scherm. Dit betekent dat u zelden horizontaal hoeft te schuiven.
  - **Standaard.** Maakt het beeld op zoals u gewend bent op een desktop computer, maar maakt items kleiner en schikt de inhoud zodanig, dat u het meeste kunt zien zonder horizontaal te hoeven schuiven.
  - **Bureaublad.** Behoudt dezelfde opmaak en grootte als op een desktop computer, zodat u zowel horizontaal als verticaal moet schuiven.

### De Geschiedenislijst wissen

1. Tik in Internet Explorer Mobile op **Menu** > **Extra** > **Opties** > tabblad **Geheugen**.
2. Tik op **Geschiedenis wissen**.

### Een afbeelding van een webpagina opslaan

1. Tik in Internet Explorer Mobile op een afbeelding, houd deze vast en tik op **Afbeelding opslaan**.
2. Gebruik één van onderstaande opties:
  - Om de afbeelding op te slaan in **Mijn afbeeldingen** op het toestel, tikt u op **Ja**.
  - Om de afbeelding op een andere plek op te slaan, zoals op de opslagkaart, tikt u op **Opslaan als**.

### Tijdelijke internetbestanden verwijderen

Uw toestel bewaart tijdelijk webpagina's die vaak worden bezocht of die onlangs zijn bezocht. Hierdoor kunnen deze pagina's sneller worden opgevraagd. U kunt deze bestanden verwijderen om ruimte vrij te maken.

1. Tik in Internet Explorer Mobile op **Menu > Extra > Opties > tabblad Geheugen**.
2. Tik op **Bestanden verwijderen**. Alle pagina's die op het apparaat zijn opgeslagen, inclusief de inhoud van off line favorieten, worden verwijderd.

### Beveiligingsinstellingen instellen

Cookies zijn kleine bestanden die informatie bevatten over uw identiteit en voorkeuren, zodat een pagina de informatie die u nodig heeft kan weergeven. De pagina stuurt het bestand, dat wordt opgeslagen op uw toestel.

1. Tik in Internet Explorer Mobile op **Menu > Extra > Opties > tabblad Beveiliging**.
2. Om te voorkomen dat Internet Explorer Mobile cookies accepteert, wist u het keuzevak **Cookies toestaan**.
3. Selecteer de selectievakken voor eventuele andere beveiligingsopties en tik op **OK**.

## 6.4 Opera Browser

Opera Browser is een andere volledig uitgeruste webbrowsers, optimaal voor gebruik op uw toestel.

### Opera Browser openen

- Tik op **Start > Opera Browser** of druk op  op het toestel.



### Opera Browser gebruiken

Dit zijn enkele van de meest gebruikte taken die u kunt uitvoeren op het scherm van Opera Browser terwijl u op internet surft.

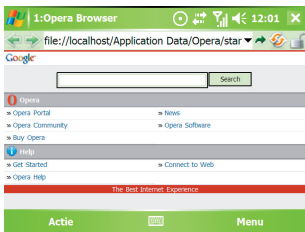
1. Om naar een andere website te gaan typt u het adres van de website in de adresbalk bovenin het venster. Tik op de pijl-omlaag (▼) om een website uit eerder ingevoerde adressen te kiezen.
2. Tik op () om naar het ingevoerde internetadres te gaan.



Opera Browser

3. Tik op (  ) om terug te keren naar de vorige pagina.
4. Tik op (  ) om de webpagina op het scherm te verversen.
5. Tik op **Actie > Ga naar startpagina** om terug te gaan naar de startpagina.
6. Tik op **Actie > Bladwijzer voor deze pagina maken** om de huidige webpagina toe te voegen aan de map Bladwijzers. U kunt een website uit de map Bladwijzers openen door te tikken op **Actie > Ga naar** en kies vervolgens de website die u wilt openen uit de map Bladwijzers.

- Tips**
- Open een nieuw browservenster door te tikken op **Menu > Windows > Nieuw venster**.
  - Stel de weegavevoorkeuren van de browser in door te tikken op **Menu > Beeld**.
  - U kunt de geschiedenis van de browser en algemene opties, netwerkopties en andere opties veranderen via **Menu > Extra > Instellingen**.
  - Voor meer informatie over het gebruik van de Opera Browser tikt u op **Menu > Extra > Help**.

## 6.5 Comm Manager gebruiken

Comm Manager functioneert als een regelcentrum waarmee u bepaalde telefoonfuncties kunt in- en uitschakelen en gegevensverbindingen kunt beheeren.

### Comm Manager openen

- Tik op het pictogram van **Comm Manager** (☎) op het scherm Vandaag.

Selecteer de corresponderende knop om een eigenschap in of uit te schakelen.



- Tik om de Vliegtuigmodus in of uit te schakelen. Het inschakelen van de Vliegtuigmodus zorgt voor het uitschakelen van de telefoon-, Bluetooth- en WLAN-functies.
- Tik om Wi-Fi in en uit te schakelen. Tik op **Instellingen > Wireless LAN** om Wi-Fi op het toestel te configureren. Zie "Wi-Fi gebruiken" voor informatie.
- Tik op ActiveSync te openen zodat u het toestel kunt synchroniseren met de computer. Voor meer informatie over de configuratie van instellingen van ActiveSync, zie hoofdstuk 4.
- Tik om de telefoon in en uit te schakelen. Tik op **Instellingen > Telefoon** om de beltoon en andere telefooninstellingen te veranderen. Zie hoofdstuk 5 voor meer informatie over het aanpassen van telefooninstellingen.
- Tik om Bluetooth in of uit te schakelen. Tik op **Instellingen > Bluetooth** om Bluetooth op het toestel te configureren. Zie "Bluetooth gebruiken" voor informatie.
- Tik om de actieve dataservices (bijv. GPRS) af te sluiten. U kunt in Comm Manager geen nieuwe verbindingen met gegevensdiensten maken.
- Tik om heen en weer te schakelen tussen het automatisch ophalen (wanneer items aankomen) of het handmatig ophalen van Outlook e-mail. Zie "Synchronisatie inplannen met Exchange Server" in Hoofdstuk 4.



## 6.6 Bluetooth gebruiken

Bluetooth is een draadloze communicatietechnologie voor het korte bereik. Apparaten met Bluetooth-mogelijkheden kunnen informatie uitwisselen binnen een afstand van ongeveer 10 meter, zonder enige fysieke verbinding. U kunt zelfs informatie stralen naar een apparaat in een andere kamer, zolang het maar binnen het bereik van de signaaldekking van Bluetooth is.

Bluetooth kan als volgt gebruikt worden:

- Informatie zoals bestanden, afspraken, taken en contactpersoonkaarten naar andere apparaten met Bluetooth-mogelijkheden stralen.
- Informatie synchroniseren tussen uw toestel en computer via Bluetooth.
- Een Bluetooth-hoofdtelefoon (of ander Bluetooth-toestel zoals een carkit) gebruiken met uw toestel om hands-free te bellen.
- Een Bluetooth-dienst gebruiken. Zodra u verbinding hebt met een ander toestel of met een computer via Bluetooth, kunt u services gebruiken die beschikbaar zijn op dat toestel.
- Een verbinding maken tussen uw toestel en een andere Bluetooth-telefoon om die telefoon als modem te gebruiken.

**Opmerking** U hebt een andere telefoon nodig om als modem te fungeren als uw Pocket PC-toestel geen telefoonmogelijkheid heeft.

### Bluetooth-standen

Op het toestel functioneert Bluetooth in drie verschillende standen:

- **Aan.** Bluetooth is ingeschakeld. Uw toestel kan andere Bluetooth-apparaten detecteren, maar niet andersom.
- **Uit.** Bluetooth is uitgeschakeld. In deze stand kunt u met Bluetooth geen informatie ontvangen of versturen. Wellicht wilt u Bluetooth uitschakelen om accustroom te besparen, of in situaties waar het gebruik van een draadloos toestel verboden is, zoals aan boord van een vliegtuig en in ziekenhuizen.
- **Zichtbaar.** Bluetooth is ingeschakeld, en andere Bluetooth-toestellen kunnen uw toestel detecteren.

**Opmerking** Bluetooth is standaard uitschakeld. Als u het inschakelt, en vervolgens het apparaat uitschakelt, wordt Bluetooth ook uitgeschakeld. Wanneer u het apparaat weer inschakelt, wordt Bluetooth automatisch ingeschakeld.

### **Bluetooth inschakelen en uw toestel zichtbaar maken**

1. Tik op het toestel op **Start > Instellingen > tabblad Verbindingen > Bluetooth**.
2. Selecteer de selectievakken **Bluetooth inschakelen** en **Dit apparaat zichtbaar maken voor andere apparatuur**.
3. Tik op **OK**.

### **Bluetoothverbindingen**

Een Bluetoothverbinding is een koppeling die u aanbrengt tussen uw toestel en een ander Bluetoothtoestel, om informatie op een veilige manier uit te wisselen. Om een verbinding te maken tussen twee apparaten, moet u dezelfde wachtwoordsleutel/PIN-code invoeren op beide apparaten.

Een verbinding tot stand brengen tussen twee apparaten is eenmalig. Wanneer een verbinding eenmaal is gemaakt, herkennen de apparaten de verbinding en wisselen ze informatie uit zonder opnieuw een wachtwoordcode in te voeren. Zorg dat Bluetooth is ingeschakeld en zichtbaar is op de twee apparaten.

### **Een Bluetoothverbinding maken**

1. Tik op het toestel op **Start > Instellingen > tabblad Verbindingen > Bluetooth**.
2. Tik op het tabblad **Apparaten** op **Nieuw apparaat toevoegen**. Uw toestel zoekt dan andere Bluetooth toestellen en geeft deze weer in het vak.
3. Tik op de gewenste apparaatnaam in het vak.
4. Tik op **Volgende**.
5. Bepaal een wachtwoordcode om een veilige verbinding tot stand te brengen. De wachtwoordcode kan 1 tot 16 tekens bevatten.
6. Tik op **Volgende**.
7. Wacht totdat het andere toestel de verbinding accepteert. De ontvangende partij moet dezelfde wachtwoordcode invoeren.
8. Vervolgens wordt de naam van het gekoppelde toestel weergegeven. U kunt een nieuwe naam voor het toestel bewerken en opgeven.

9. Kies de keuzevakken van de diensten die u van het gekoppelde toestel wilt gebruiken.
10. Tik op **Voltooien**.

### Een Bluetoothverbinding accepteren

1. Zorg dat Bluetooth is ingeschakeld en dat deze in de zichtbare stand staat.
2. Tik op **Ja** als u wordt gevraagd een verbinding met het andere toestel te maken.
3. Voer een wachtwoordcode in (dezelfde wachtwoordcode die op het toestel dat de verbinding vraagt is ingevoerd), om een beveiligde verbinding te maken. De wachtwoordcode moet tussen de 1 en 16 tekens hebben.
4. Tik op **Volgende**.
5. Tik op **Voltooien**. U kunt nu informatie uitwisselen met het andere toestel.

### De naam van een Bluetoothverbinding veranderen

1. Tik op **Start > Instellingen > tabblad Verbindingen > Bluetooth**.
2. Tik op de verbinding en houd deze vast op het tabblad **Apparaten**.
3. Tik in het snelmenu op **Bewerken**.
4. Voer een naam in voor de verbinding.
5. Tik op **Opslaan**.

### Een Bluetoothverbinding verwijderen

1. Tik op **Start > Instellingen > tabblad Verbindingen > Bluetooth**.
2. Tik op de verbinding en houd deze vast op het tabblad **Apparaten**.
3. Tik op **Verwijderen**.

## Een Bluetooth handsfree of stereo headset aansluiten

Om handsfree te bellen, kunt u een Bluetooth handsfree-hoofdtelefoon gebruiken zoals een carkit.

Het toestel ondersteunt ook A2DP (Advanced Audio Distribution Profile), dit is stereogeluid via Bluetooth. Dit betekent dat u een Bluetooth stereoheadset op het toestel kunt gebruiken om handsfree te telefoneren en stereomuziek te beluisteren. Controleer of de stereoheadset ook A2DP ondersteunt.

Net als bij het aansluiten van elk ander Bluetooth-apparaat, dient u een wachtwoordcode in te voeren als u een Bluetooth handsfree of stereo headset aansluit. De wachtwoordcode kan niet worden veranderd op een Bluetooth-hoofdtelefoon. Voordat u verbinding maakt, dient u de wachtwoordcode op te zoeken in de documentatie van de fabrikant.

### Een Bluetooth handsfree of stereoheadset aansluiten

1. Zorg ervoor dat beide toestelen en de Bluetooth-headset ingeschakeld zijn en zich in elkaars nabijheid bevinden en dat de headset zichtbaar is. Kijk in de documentatie van de fabrikant om de hoofdtelefoon op zichtbare modus in te stellen.
2. Tik op **Start > Instellingen > tabblad Verbindingen**.
3. Tik op **Bluetooth > tabblad Apparaten > Nieuw apparaat toevoegen**. Uw toestel zoekt naar andere apparaten die op Bluetooth ingeschakeld zijn en toont ze in de lijst.
4. Tik op de naam van de Bluetooth-headset en vervolgens op **Volgende**.
5. Voer de wachtwoordcode van de Bluetooth-headset in en tik op **Volgende**.
6. Zorg dat het selectievak **Handsfree** is geselecteerd.

Als u een Bluetooth stereoheadset heeft, controleer dan ook of het selectievak **Draadloos stereo** is geselecteerd.



## 7. Tik op **Voltoeien**.

**Opmerking** Als de verbinding met de Bluetooth stereoheadset wordt verbroken, schakel de headset dan in en herhaal bovenstaande stappen 1 tot 3. Tik en houd de naam van de Bluetooth stereoheadset ingedrukt en tik op Inst. als draadloos stereo.

**Waarschuwing!** Nadat toestel en Bluetooth headset zijn gekoppeld, of nadat de koppeling is vernieuwd, wordt het volume van de headset automatisch ingesteld op het hoogste volume. Aanbevolen wordt het volume van de headset eerst zachter te zetten voordat u deze gebruikt.

## Informatie zenden met Bluetooth

U kunt informatie, zoals contacten, afspraken, taken en bestanden van uw toestel naar uw computer of naar een ander op Bluetooth-toestel verzenden.

**Opmerking** Als uw computer Bluetooth niet ondersteunt, moet u een Bluetooth-adaptor of -dongle gebruiken op uw computer.

### Gegevens van uw toestel naar een computer verzenden

1. Schakel Bluetooth in op uw toestel, en maak uw toestel zichtbaar. Voor informatie hierover, zie "Bluetooth inschakelen en uw toestel zichtbaar maken".
2. U moet Bluetooth op uw computer instellen op de zichtbare modus. Gebruik één van onderstaande opties:
  - Als uw computer Windows XP SP2 heeft en de ingebouwde of externe Bluetooth-adaptor ondersteund wordt door Windows XP SP2, open dan **Bluetooth-apparaten** in het Configuratiescherm. Klik op het tabblad **Opties** en selecteer de opties **Detectie inschakelen** en **Bluetooth-apparaten mogen verbinding met deze computer maken**.

- Als de Bluetooth-adapter op uw computer is geïnstalleerd met een stuurprogramma van een derde, open dan de Bluetooth-software die is geleverd bij de Bluetooth adapter. Deze software verschilt per fabrikant, maar in de meeste gevallen kunt u in het Configuratiescherm een hulpprogramma **Bluetooth Configuratie** vinden. Als de Bluetooth-configuratie is geopend, klikt u op het tabblad **Toegankelijkheid** en selecteer **Andere Bluetooth-apparaten kunnen verbinding maken met deze computer**. Zie de documentatie van de Bluetooth-adapter voor meer informatie.
3. Breng een Bluetooth-verbinding tot stand tussen de twee apparaten. Voor informatie over het maken van een verbinding, zie "Bluetooth-verbindingen".  
Nadat een verbinding is opgezet, is uw computer klaar om Bluetooth-gegevens te ontvangen.
  4. Tik op en houd een item vast dat u wilt verzenden. Het item kan een afspraak in uw agenda zijn, een taak, een contactpersoonkaart of een bestand.
  5. Verzenden een contactpersoon doortetikken op **Menu > Contactpersoon verzenden > Uitstralen**.  
Wilt u andere soorten informatie doorstralen, tik dan op **Menu > [soort item] uitstralen**.
  6. Tik op de naam van het apparaat dat het item moet ontvangen.
  7. Als u een Outlook-item verzendt dat niet automatisch wordt toegevoegd aan Outlook, selecteer dan **Bestand > Importeren en exporteren** in Outlook om het te importeren.

Om gegevens te verzenden naar een Bluetooth-toestel zoals een andere Pocket PC, volg dan de stappen 3 tot en met 6 in de hierboven vermelde procedure.

**Opmerking** Als de computer of toestel waarnaar u wilt stralen niet in de Bluetoothlijst van het toestel verschijnt, controleer dan of Bluetooth is ingeschakeld en is ingesteld op zichtbaar.

## Een Bluetooth-straal ontvangen

Het toestel detecteert en meldt geen inkomende Bluetooth-stralen tenzij u dit instelt.

1. Tik op **Start > Instellingen > tabblad Verbindingen > Uitstralen**.
2. Selecteer het selectievak **Alle inkomende stralen ontvangen**.
3. Zorg dat het toestel is ingeschakeld, zichtbaar is, en binnen bereik van het toestel dat de informatie uitstraalt.
4. Als u wordt gevraagd een inkomende straal te ontvangen, tik dan op **Ja** om de uitgestraalde informatie te ontvangen.

## Bluetooth Explorer en delen van bestanden via Bluetooth

**Bluetooth Explorer** zoekt andere Bluetooth-apparaten waarop het delen van bestanden is ingeschakeld zodat u toegang heeft tot de gedeelde Bluetooth-map. U kunt bestanden uit de gedeelde map kopiëren, en submappen maken. Als u op het toestel **Delen van bestanden via Bluetooth** inschakelt, kunnen andere Bluetooth-apparaten ook toegang krijgen tot uw gedeelde Bluetooth-map.

### Bluetooth Explorer en het delen van bestanden via Bluetooth inschakelen op het toestel

1. Tik op **Start > Instellingen > tabblad Verbindingen > Bluetooth > tabblad FTP**.
2. Selecteer het selectievak **Bluetooth Explorer inschakelen**. De apparaatmap **/Bluetooth** ordt dan zichtbaar in de Bestandverk.
3. Selecteer het selectievak **Delen van bestanden inschakelen**.  
U kunt de standaard gedeelde map van Bluetooth gebruiken, of op **Bladeren** tikken om een andere map te delen.

### Bluetooth Explorer gebruiken

1. Bluetooth Explorer is geïntegreerd met Bestandverk. U kunt het openen door te tikken op **Start > Programma's > Bluetooth Explorer** of door te tikken op de pijl omlaag ▼ linksboven in Bestandverk en vervolgens op **Bluetooth**.
2. Bluetooth Explorer zoekt vervolgens andere Bluetooth-apparaten die bestanden delen. Tik in de lijst op het Bluetooth-toestel waar u naar wilt verbinden. Wellicht dient u een wachtwoordcode in te voeren om een verbinding met het geselecteerde toestel te kunnen maken.

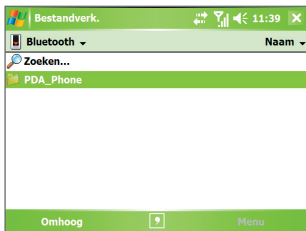

- Als in de gedeelde Bluetooth-map van het andere toestel bestanden staan, kunt u deze zien in het venster Bluetooth Explorer.  
Selecteer één of meer bestanden, en tik op **Menu > Bewerken** en knop of kopieer de bestanden.
- Tik tweemaal op **Omhoog**.
- Ga naar de map op het toestel waar de bestanden naar geplakt moeten worden, en tik op **Menu > Bewerken > Plakken**.

### Het Bluetooth-apparaat gebruiken als modem

U kunt uw toestel met een laptop of pc verbinden via Bluetooth en het toestel als modem voor de computer gebruiken.

**Opmerking** Als uw computer Bluetooth niet ondersteunt, moet u een Bluetooth-adaptor of -dongle gebruiken op uw computer.

De computer kan de internetverbinding van het toestel gebruiken als u op het toestel Gedeeld internet activeert, en vervolgens een Bluetooth PAN-netwerk (Personal Area Network) opzet tussen de computer en het toestel.

- Schakel Bluetooth op het toestel in en stel het in op zichtbare modus.
- Initieer een Bluetoothverbinding vanaf het toestel via de stappen in "Een Bluetoothverbinding maken."

Daarnaast kunt u als volgt een Bluetoothverbinding tot stand brengen vanaf de computer (gebaseerd op Windows XP SP2):

- Dubbeklik in het Configuratiescherm of Systeemvak op het pictogram **Bluetooth-apparaten**.
- Klik in het venster Bluetooth-apparaten op **Toevoegen**.



- c. De Wizard Bluetooth-apparaat toevoegen wordt geopend. Selecteer het selectievak **Mijn toestel is ingesteld en kan worden gevonden** en klik op **Volgende**.
  - d. De wizard detecteert uw toestel en toont de naam in het dialogvak. Selecteer de apparaatnaam en klik op **Volgende**.
  - e. Selecteer **Ik wil zelf een sleutel kiezen** en voer een wachtwoord-sleutel in (1 tot 16 tekens) om een beveiligde verbinding tussen uw toestel en de computer tot stand te brengen. Klik op **Volgende**.
  - f. Er verschijnt een bevestigingsbericht op uw toestel. Tik op **Ja** om de verbinding te aanvaarden, voer dezelfde wachtwoordcode in en tik op **Volgende**.
  - g. Klik op de computer op **Voltooien** om de wizard te verlaten.
  - h. Op het Instellingenscherf van de verbinding kunt u de weergavenaam voor de computer wijzigen; tik daarna op **Voltooien**.
3. Open vervolgens het programma Gedeeld internet op het toestel. Tik op **Start > Programma's > Gedeeld Internet**.
  4. Selecteer **Bluetooth PAN** als de **Pc-verbinding**.
  5. Selecteer uit de lijst **Netwerkverbinding** de naam van de verbinding die het toestel gebruikt om verbinding met internet te maken.
  6. Tik op **Verbinden**.
  7. Zet op de computer een PAN-netwerk met het toestel op:
    - a. Tik op **Start > Configuratiescherf > Netwerkverbindingen**.
    - b. Klik onder **PAN (Personal Area Network)** op het pictogram **Bluetooth-netwerkverbinding**.
    - c. Klik onder **Netwerktaken** op **Bluetooth-netwerkapparaten weergeven**.
    - d. Selecteer uw toestel in het dialogvenster Bluetooth-PAN-apparaten en klik vervolgens op **Verbinden**.
  8. Controleer op het scherm Gedeeld internet van het toestel of de verbindingstatus wordt weergegeven, die aangeeft dat de computer is verbonden met internet via het toestel als Bluetooth-modem.

## Een andere Bluetooth-telefoon als modem gebruiken

U kunt een andere Bluetooth-telefoon gebruiken als modem voor uw toestel om een internetverbinding te maken of om andere gegevens door te geven.

Hiertoe maakt u een Bluetooth-modemverbinding op uw toestel en stuurt u gegevens naar de telefoon via de Bluetooth. De telefoon geeft de informatie over het mobiele-telefoonnetwerk door en stuurt dan elke gegevens die u gevraagd had over de verbinding terug naar uw toestel.

Wanneer u eenmaal een modemverbinding naar de Bluetooth telefoon heeft gemaakt, kunt u deze, telkens wanneer u de telefoon als modem wilt gebruiken, hergebruiken. Zorg ervoor dat Bluetooth ingeschakeld en zichtbaar is op beide apparaten, en dat de twee zich binnen elkaars bereik bevinden.

**Opmerking** U hebt een andere telefoon nodig om als modem te fungeren als uw Pocket PC-toestel geen telefoonmogelijkheid heeft.

### Een Bluetooth-telefoon als modem gebruiken voor uw toestel

1. Tik op het toestel op **Start > Instellingen > tabblad Verbindingen > Verbindingen**.
2. Tik op **Een nieuwe modemverbinding toevoegen**.
3. Voer een naam in voor de verbinding.
4. In de lijst **Kies een modem** tikt u op **Bluetooth**.
5. Tik op **Volgende**.
6. Als de telefoon in de lijst **Mijn verbindingen** verschijnt, ga dan verder met stap 11.
7. Als het apparaat niet verschijnt in de lijst **Mijn verbindingen**, tik dan op **Nieuw apparaat toevoegen** en volg de resterende stappen.
8. Selecteer de telefoon uit de lijst en tik op **Volgende**.
9. Voer een wachtwoordcode in en tik op **Volgende**.
10. Voer dezelfde wachtwoordsleutel in op de telefoon en tik op **Voltoeien**.
11. In de lijst **Mijn verbindingen** op het toestel selecteert u de telefoon en tikt op **Volgende**.
12. Voer het telefoonnummer in dat u wilt draaien voor deze verbinding en tik op **Volgende**.
13. Voer de vereiste aanmeldinformatie in voor deze verbinding en tik op **Voltoeien**.

## 6.7 Wi-Fi gebruiken

Wi-Fi maakt draadloze internetverbindingen mogelijk over afstanden tot 100 meter. Om Wi-Fi op uw toestel te gebruiken, hebt u toegang nodig tot een draadloos toegangspunt van uw serviceprovider. Wanneer u in een openbare ruimte bent zoals in een café of restaurant, hebt u toegang nodig tot een openbaar draadloos toegangspunt (ook "hotspots" genaamd).

**Opmerking** De beschikbaarheid en de kwaliteit van het Wi-Fi-sigitaal van uw toestel hangt af van het nummer, de infrastructuur en andere objecten in het pad van het sigitaal.

### Verbinding met een draadloos netwerk maken

1. Open de **Comm Manager**.
2. Tik op de **WLAN**-knop om de draadloze functie in/uit te schakelen. Het WLAN-pictogram geeft de draadloze status aan.



: Wi-Fi is ingeschakeld.



: Wi-Fi is uitgeschakeld.

3. Nadat Wi-Fi ingeschakeld is, zoekt uw toestel naar beschikbare draadloze netwerken in uw gebied. De netwerknamen van de gedetecteerde draadloze netwerken verschijnen op een pop-up venster. Tik op het gewenste draadloze LAN en tik vervolgens op **OK**.

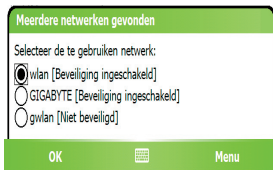

4. Tik in het volgende venster dat verschijnt op **Internet** als het betreffende LAN uw toestel met internet verbindt. U kunt ook op **Werk** tikken als het draadloze LAN een verbinding met een privé-netwerk tot stand brengt.



5. Als het draadloze LAN is beveiligd met een netwerksleutel, voert u deze sleutel in en tikt u op **Verbinden**.

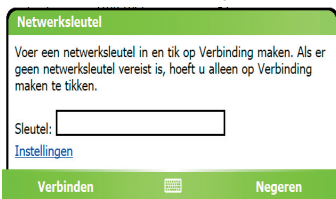

De volgende keer dat u uw toestel gebruikt om draadloze netwerken te vinden, zult u het pop-up berichtenvenster niet opnieuw zien. U wordt niet meer gevraagd om de netwerksleutel (tenzij u een harde reset uitvoert, die alle aangepaste instellingen op uw toestel verwijdert).

**Opmerking** Wi-Fi netwerken configureren zichzelf, wat betekent dat er geen bijkomende stappen nodig zijn om verbinding te maken met een Wi-Fi netwerk. Wel kan het nodig zijn een gebruikersnaam en een wachtwoord te geven voor bepaalde gesloten draadloze netwerken.

### Accu**stroom besparen terwijl u verbonden bent met een draadloos netwerk**

1. Tik op **Start > Instellingen > tabblad Verbindingen > Wireless LAN** om het scherm Wireless LAN-instellingen te openen.
2. Verschuif op het tabblad **Energiebeheer** van Wireless LAN-instellingen de schuifknop **Energiebesparende modus** naar een positie die de prestaties optimaliseert met minder energieverbruik. Verplaats de schuifregelaar bijvoorbeeld naar links voor een optimale WLAN-prestatie, of naar rechts voor optimaal energieverbruik.

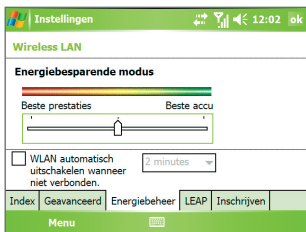

Selecteer **WLAN automatisch uitschakelen wanneer niet verbonden** en stel vervolgens een tijdsperiode in waarna WLAN automatisch wordt uitgeschakeld als het na de ingestelde tijd geen verbinding met een WLAN kan maken.

### De status van wireless LAN controleren

U kunt de status van de huidige draadloze verbinding controleren op de volgende drie schermen van het apparaat:

- **Titelbalk.** Als u Wi-Fi op het toestel inschakelt, verschijnt het Wi-Fi AAN pictogram (  ) op de titelbalk. Nadat Wi-Fi ingeschakeld is, zoekt uw toestel naar beschikbare draadloze netwerken en het signaal-pictogram (  ) verschijnt op de titelbalk. De pijlen in dit pictogram bewegen terwijl het toestel naar een signaal zoekt. Als uw toestel in verbinding staat met een netwerk, stoppen de pijlen met bewegen.
- **Hoofdtblad Draadloos LAN scherm.** Hier ziet u de naam van het netwerk waarmee uw toestel momenteel verbonden is. De configuratie en de signaalkwaliteit van het draadloze netwerk worden ook getoond.
- **Het scherm Draadloze netwerken configureren.** Tik op **Start** > **Instellingen** > tabblad **Verbindingen** > **Wi-Fi** > tabblad **Draadloos**. Dit scherm toont de draadloze netwerken die nu beschikbaar zijn.

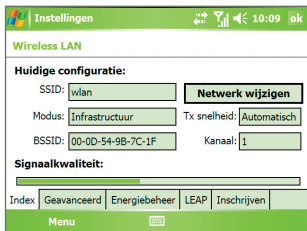

Wireless LAN: tabblad Hoofd

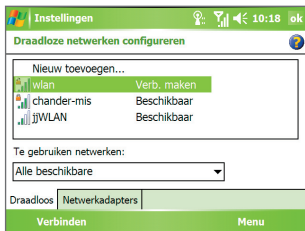

Wi-Fi: tabblad Wireless

Om met een netwerk te verbinden, selecteert en houdt u het gewenste netwerk vast en selecteert u **Verbinden**.

Tik op een draadloos netwerk in de lijst om de status te zien of de verbindinginstellingen te wijzigen.

U kunt, indien beschikbaar, ook nieuwe draadloze netwerken toevoegen door te tikken op **Nieuw toevoegen**.

## 6.8 Gedeeld internet gebruiken

**Gedeeld internet** verbindt uw pc of notebook computer met internet via de gegevensverbinding van het toestel (zoals GPRS of EDGE). U kunt de verbinding maken via usb of Bluetooth.

Volg de procedures in dit deel om uw toestel in te stellen als een usb-modem. Informatie over het instellen van het toestel als Bluetooth-modem vindt u in "Het Bluetooth-apparaat gebruiken als modem" in dit hoofdstuk.

- Opmerkingen**
- Controleer of het toestel een SIM-kaart heeft, en of een GPRS- of inbelverbinding is opgezet op het toestel. Als op het toestel nog geen gegevensverbinding is opgezet, tik dan op **Menu > Verbindingsinstellingen** op het scherm Gedeeld Internet. Zie voor meer informatie over het installeren van een GPRS verbinding "Een GPRS-verbinding met internet instellen". Zie voor meer informatie over het instellen van een inbelverbinding "Een inbelverbinding met uw ISP instellen".
  - Als u een usb-kabelverbinding wilt gebruiken, dient u eerst Microsoft ActiveSync versie 4.2 of hoger op de computer te installeren.
  - Voordat u Gedeeld internet gebruikt, schakeld u ActiveSync op de computer uit.

## Het toestel instellen als usb-modem

1. Tik op het toestel op **Start > Programma's > Gedeeld internet**.
2. In de lijst **PC-verbinding** selecteert u **USB**.
3. Selecteer in de lijst **Netwerkverbinding** de naam van de verbinding die het toestel gebruikt om verbinding te maken met internet te maken.



4. Sluit een usb-kabel aan tussen het toestel en de computer.
5. Tik op **Verbinden**.

## De internetverbinding verbreken

- Tik in het scherm Gedeeld internet op **Verbinding verbreken**.

## 6.9 Terminal Services-client gebruiken

Met de **Terminal Services-client** kunt u zich aanmelden op een PC die Terminal Services of Extern bureaublad (Remote Desktop) draait, en alle beschikbare bronnen van die PC gebruiken. Bijvoorbeeld, in plaats van het uitvoeren van Word Mobile op uw apparaat, kunt u de PC-versie van Word uitvoeren, en beschikbare .doc bestanden op die PC gebruiken.

### Verbinden met een Terminal-server

1. Tik op het toestel op **Start > Programma's > Terminal Services-client**.
2. Voer de naam van de server in.
3. U kunt ook een naam van een server selecteren bij **Recente servers**, tenminste, als u eerder een verbinding met een server heeft gemaakt.
4. Selecteer het selectievak **Grootte serverbureaublad aanpassen aan scherm** als u programma's wilt gebruiken die een speciale grootte hebben voor het toestel.
5. Tik op **Verbinden**.

### Navigeren binnen Terminal Services Client

Wanneer u in verbinding staat met een externe server, ziet u verschillende horizontale en verticale schuifbalken. Gebruik deze rolbalken om de content op de PC te verschuiven, of het PC-scherm door het venster van Terminal Services-client te schuiven.

Om te zorgen dat u het PC-scherm verschuift door Terminal Services-client, gebruikt u de vijf richtingstoetsen aan de onderkant van het venster van Terminal Services-client. Om de informatie beter op het scherm te laten passen, selecteert u het selectievak **Grootte serverbureaublad aanpassen aan scherm**. Voor het beste resultaat, moeten de programma's op de desktop PC worden gemaximaliseerd.

### De verbinding verbreken zonder een sessie te beëindigen

1. Tik vanuit het scherm Terminal Services-client op het apparaat op **Start > Afsluiten**.
2. Tik op **Verbinding verbreken**.

**Opmerkingen**

- Gebruik het **Startmenu** van het toestel niet.
- Als een netwerkbeheerder Terminal Services-client op uw apparaat zo heeft ingesteld dat de verbinding met verbroken sessies worden hersteld, en uw eerder de verbinding met een Terminal Server heeft verbroken zonder de sessie te beëindigen, herstelt de Terminal Services-client de verbinding met die sessie.

### De verbinding verbreken na het beëindigen van een sessie

1. Tik vanuit het scherm Terminal Services-client op het toestel op **Start > Afsluiten**.
2. Tik op **Afmelden**.



# Hoofdstuk 7

## Berichten uitwisselen en Outlook gebruiken

**7.1 E-mail en tekstberichten**

**7.2 MMS-berichten**

**7.3 Pocket MSN**

**7.4 Agenda**

**7.5 Contactpersonen**

**7.6 Taken**

**7.7 Notities**

**7.8 Spraakopname**

## 7.1 E-mail en tekstberichten

**Berichten** is de plek waar u al uw e-mailaccounts en tekstberichtaccounts kunt vinden. U kunt Outlook e-mail, Internet e-mail verzenden en ontvangen via een Internet service provider (ISP), alsmede SMS-berichten (Short Messaging Service) via uw mobiele telefoonnetwerk. U kunt ook toegang krijgen tot zakelijke e-mail via een VPN verbinding.

### Wizard E-mailinstellingen

Voordat u e-mails kunt verzenden en ontvangen, moet u op het toestel een e-mailaccount opzetten. Met de wizard voor E-mailinstellingen is het opzetten en instellen van Outlook e-mail en POP3/IMAP4-accounts op het toestel makkelijk te doen.

#### E-mailaccounts opzetten met de wizard E-mailinstellingen

1. Tik op **Start > Berichten**.
2. Tik op **Menu > Extra > Nieuw account** om de wizard E-mailinstellingen te openen.
3. De wizard E-mailinstellingen leidt u stap voor stap door het proces.

Voor meer informatie over het opzetten van een e-mailaccount van Outlook, zie "Outlook e-mail opzetten". Voor informatie over het instellen van POP3 of IMAP4, zie "Een POP3/IMAP4 e-mailaccount opzetten".

### Outlook e-mail opzetten

Als u voor het eerst ActiveSync op de computer start, vraagt de Wizard Instelling synchronisatie u een synchronisatielatie in te stellen. Dit biedt u de mogelijkheid om Outlook e-mail en andere gegevens tussen uw toestel en uw computer of de Exchange Server te synchroniseren. Als u synchronisatie al via de wizard hebt ingesteld, dan is uw toestel klaar om Outlook e-mail te verzenden en te ontvangen. Voor informatie over de Wizard Instelling synchronisatie zie "ActiveSync op de pc installeren en instellen" in Hoofdstuk 4.

Als u nog geen synchronisatielatie hebt ingesteld, doe dan het volgende om uw toestel in te stellen voor synchronisatie met Outlook e-mail:

1. Voor synchronisatie op afstand, dient u een draadloze verbinding (GPRS of ISP dial-up) op te zetten. Voor meer details, zie de procedures in "Verbinding met internet maken" in Hoofdstuk 6.

2. Koppel uw toestel los van uw computer of LAN. (Als u een over-the-air verbinding hebt, is het niet nodig om de verbinding te verbreken).
3. Tik op **Start > Programma's > ActiveSync**.
4. Als u e-mails rechtstreeks met de Exchange Server op een privé-netwerk zoals uw bedrijfsnetwerk wilt synchroniseren, volg dan de stappen in "Outlook informatie synchroniseren met Exchange Server" in hoofdstuk 4.
5. Kies de soorten informatie die u wilt synchroniseren. Zorg dat **E-mail** is geselecteerd. Volg de stappen in "Veranderen welke informatie gesynchroniseerd wordt" in Hoofdstuk 4 voor meer details.

Wanneer u handmatig Outlook e-mail op uw toestel wilt verzenden of ontvangen, verbind u uw toestel gewoon met uw computer, LAN, of over-the-air verbinding. Selecteer vervolgens **Sync** op het ActiveSync scherm op uw toestel of selecteer **Menu > Verzenden/Ontvangen** in Outlook.

Voor details over het inplannen van automatische synchronisatie of het instellen van een synchronisatietijd met de Exchange Server, zie "Synchronisatie inplannen met Exchange Server" in Hoofdstuk 4.

## Een POP3/IMAP4 e-mailaccount opzetten

Maak een POP3 of IMAP4-e-mailaccount aan op het toestel als u een e-mailaccount heeft bij een internet serviceprovider (ISP) of een account dat een VPN-serververbinding gebruikt (meestal een werkaccount).

1. Tik op **Start > Berichten**.
2. Tik op **Menu > Extra > Nieuw account**.
3. Kies in het venster E-mailinstellingen de optie **Overig (POP3/IMAP)** in de lijst **Uw e-mailprovider** en tik vervolgens op **Volgende**.
4. Voer uw e-mailadres in en tik op **Volgende**. Bij **Autoconfiguratie** wordt geprobeerd de benodigde instellingen van de e-mail server te downloaden, zodat u deze niet zelf hoeft in te voeren.
5. Als **Autoconfiguratie** eenmaal klaar is, tikt u op **Volgende**.
6. Voer uw naam in (de naam die wordt weergegeven als u e-mail verstuurt), gebruikersnaam en wachtwoord; tik op **Volgende**.

Vink het selectievakje **Wachtwoord opslaan** aan als u het wachtwoord wilt opslaan, zodat u het niet opnieuw hoeft in te voeren.

Als **Autoconfiguratie** is gelukt, zijn de velden **Uw naam** en **Gebruikersnaam** automatisch ingevuld. Klik op **Volgende** en vervolgens **Voltooien** om de instellingen van uw account te voltooien, of selecteer **Opties** onder **Serverinformatie** om toegang te krijgen tot andere instellingen.

Bijvoorbeeld:

- Het tijdsinterval voor het downloaden van nieuwe berichten veranderen.
- De hoeveelheid berichten die worden gedownload en de verificatiewijze voor uitgaande mails beperken.
- Download volledige of gedeeltelijke e-mails.

Als **Autoconfiguratie** gelukt is, of als u een account heeft op een VPN server, neem dan contact op met uw internetaanbieder of netwerkbeheerder voor de volgende informatie, en voer deze zelf in:

Instelling	Beschrijving
<b>Gebruikersnaam</b>	Voer de gebruikersnaam in die door de internetaanbieder of netwerkbeheerder aan u is toegekend. Dit is vaak het eerste deel van uw e-mailadres, het deel dat voor het @-teken staat.
<b>Wachtwoord</b>	Kies een sterk wachtwoord. U kunt het wachtwoord opslaan, zodat u dit niet telkens hoeft in te voeren wanneer u een verbinding met de e-mail server maakt.
<b>Accounttype</b>	Kies POP3 of IMAP4.
<b>Accountnaam</b>	Voer een unieke naam in voor het account, zoals Werk of Thuis. Deze naam kan later niet worden gewijzigd.
<b>Inkomende mailserver</b>	Voer de naam in van uw e-mailserver (POP3 of IMAP4).
<b>Uitgaande mailserver</b>	Voer de naam in van uw uitgaande e-mailserver (SMTP).
<b>Domein</b>	Niet nodig voor een account bij een internetaanbieder. Kan nodig zijn voor een zakelijk account.
<b>SSL-verbinding vereisen</b>	Selecteer dit om er zeker van te zijn dat u altijd e-mail ontvangt voor deze account met een SSL-verbinding. Zo kunt u persoonlijke informatie nog veiliger ontvangen. Opmerking: als u dit selecteert en uw ISP geen SSL-verbinding ondersteunt, kunt u geen verbinding maken om e-mail te ontvangen.

Instelling	Beschrijving
<b>Voor uitgaande e-mail is verificatie vereist</b>	Selecteer dit als de server voor uitgaande e-mail (SMTP) verificatie eist. Uw gebruikersnaam en wachtwoord van hierboven worden gebruikt.
<b>Aparte instellingen gebruiken</b>	Selecteer dit als de server voor uitgaande e-mail een andere gebruikersnaam en wachtwoord dan hierboven vraagt.
<b>Instellingen uitgaande server:</b>	
<b>Gebruikersnaam</b>	Voer uw gebruikersnaam in voor de server voor uitgaande e-mail.
<b>Wachtwoord</b>	Voer uw wachtwoord in voor de server voor uitgaande e-mail.
<b>Domein</b>	Voer het domein in van de server voor uitgaande e-mail.
<b>SSL vereisen voor uitgaande e-mail</b>	Selecteer dit om te verzekeren dat u met dit account altijd e-mails verstuurt via een SSL-verbinding. Zo kunt u persoonlijke informatie nog veiliger versturen. Let op dat als u dit selecteert, en uw internetaanbieder een SSL-verbinding niet ondersteunt, u geen e-mail kunt versturen.

**Tip** U kunt naast uw Outlook e-mailaccount verschillende andere e-mailaccounts opzetten.

## Berichten verzenden en ontvangen

### Een bericht samenstellen en versturen

1. Tik in de berichtenlijst op **Menu > Ga naar** en selecteer een account.
2. Tik op **Nieuw**.
3. Voer het e-mailadres of mobiel telefoonnummer in van één of meer ontvangers, gescheiden met een puntkomma. Voor toegang tot adressen en telefoonnummers van Contactpersonen, tikt u op **Aan**.
4. Voer het bericht in. Om snel algemene berichten toe te voegen tikt u op **Menu > Mijn tekst** en tik vervolgens op het gewenste bericht.
5. Om de spelling te controleren tikt u op **Menu > Spelling controleren**.
6. Tik op **Verzenden**.

**Tips**

- Om symbolen in te voeren tikt u op **Shift** op het toetsenbord op het scherm.
- Om de prioriteit in te stellen, tikt u op **Menu > Berichtopties**.
- Als u off line werkt, worden e-mailberichten naar de map Postvak UIT verplaatst en de volgende keer dat u verbinding maakt verzonden.

- Als een tekstbericht verstuurt en wilt weten of het is ontvangen, tik dan voordat u het bericht schrijft op **Menu > Extra > Opties**. Tik op **Tekstberichten** en selecteer het keuzevak **Bezorgingsbevestiging vragen**.

### Een bericht beantwoorden of doorsturen

1. Open het bericht en tik op **Beantw.**, of op **Menu > Allen beantw.**, of op **Menu > Doorsturen**.
2. Voer uw antwoord in. Om snel algemene berichten toe te voegen, tikt u op **Menu > Mijn tekst** en tikt u op het gewenste bericht.
3. Om de spelling te controleren tikt u op **Menu > Spelling controleren**.
4. Tik op **Verzenden**.

#### Tips

- Voor meer berichtkopinformatie rolt u naar boven.
- Om altijd het originele bericht bij te voegen, tikt u op **Menu > Extra > Opties > tabblad Bericht**, en kiest u vervolgens het keuzevak **Oorspronkelijk bericht in antwoord bijvoegen**.
- Als u het originele bericht niet bewerkt, verstuurt u met het Outlook e-mailaccount minder gegevens. Afhankelijk van uw abonnement, kan dit kosten besparen.

### Uw e-mailadres niet vermelden wanneer u iedereen beantwoordt

Als u alle ontvangers van uw e-mail beantwoordt, zal uw eigen e-mailadres ook worden toegevoegd aan de lijst van de ontvangers. U kunt ActiveSync aanpassen zodat uw e-mailadres uit de lijst van de ontvangers wordt gehaald.

1. Tik in ActiveSync op het toestel op **Menu > Opties**.
2. Selecteer het **E-mail**-informatietype en tik op **Instellingen**.
3. Tik op **Geavanceerd**.
4. Voer in het vak **Primair e-mailadres** uw e-mailadres in.
5. Tik op **OK**.

### Een bijlage toevoegen aan een bericht

1. Tik in een nieuw bericht op **Menu > Invoegen** en tik op het item dat u wilt bijvoegen: **Afbeelding**, **Spraaknotitie**, of **Bestand**.
2. Selecteer het bestand dat u wilt bijvoegen, of neem een spraaknotitie op.

## Bijlagen ontvangen

Een bijlage dat bij een e-mail bericht hoort of dat is gedownload van een server, verschijnt onder het onderwerp van het bericht. Tik op de bijlage en het wordt geopend als het al volledig is gedownload, of het wordt gemarkeerd om te worden gedownload als u de volgende keer e-mail verstuurt en ontvangt. U kunt bijlagen ook automatisch downloaden met uw berichten als u een Exchange Server mailaccount heeft.

Als u een Outlook e-mailaccount hebt, doe dan het volgende:

1. Tik op **Start > Programma's > ActiveSync**.
2. Tik op **Menu > Opties**.
3. Tik op **E-mail > Instellingen**, en kies **Bestandsbijlagen bijvoegen**.

Als u een IMAP4 e-mailaccount hebt bij een Internet service provider (ISP) of een account waartoe u toegang hebt via een VPN-serververbinding (normaliter een werkaccount), doe dan het volgende:

1. Tik op **Start > Berichten**.
2. Tik op **Menu > Extra > Opties**.
3. Tik op de naam van het IMAP4 account.
4. Tik op **Volgende** totdat u **Serverinformatie** bereikt en tik op **Opties**.
5. Tik op tweemaal **Volgende** en kies **Volledige kopieën van berichten downl.** en **Bijlagen ophalen bij het ophalen van het volledige bericht**.

**Tip** Om bijlagen op te slaan op een opslagkaart in plaats van op het toestel, selecteert u **Menu > Extra > Opties > tabblad Opslag** en schakel vervolgens het selectievakje **Bijlagen op opslagkaart opslaan in**.

## Berichten downloaden

De wijze waarop u berichten downloadt, is afhankelijk van uw accounttype:

- Om e-mail bij een Outlook e-mail account te versturen en te ontvangen, start u synchronisatie met ActiveSync. Voor meer informatie, zie "Outlook e-mail instellen" in dit hoofdstuk.
- Om e-mail berichten te verzenden en te ontvangen voor een e-mailaccount dat u hebt bij een ISP of waartoe u toegang hebt via een VPN-serververbinding (normaliter een werkaccount), download berichten via een mailserver op afstand. Voor meer informatie, zie "Berichten downloaden van de server", verderop in dit hoofdstuk.
- Tekstberichten worden automatisch ontvangen wanneer de telefoon wordt ingeschakeld. Wanneer uw telefoon is uitgeschakeld, worden berichten door service provider bijgehouden tot de volgende keer dat uw telefoon wordt ingeschakeld.

### Berichten downloaden van de server

Om e-mailberichten te verzenden en te ontvangen voor een e-mailaccount dat u hebt met een ISP of waartoe u toegang hebt met een VPN-serververbinding (normaliter een werkaccount), moet u eerst een verbinding maken met internet of uw bedrijfsnetwerk, al naargelang de account.

1. Tik op **Menu > Ga naar** en tik op het account dat u wilt gebruiken.
2. Tik op **Menu > Verzenden/ontvangen**. De berichten op uw toestel en e-mailserver worden gesynchroniseerd: nieuwe berichten worden gedownload naar de map Postvak IN van het toestel, berichten in de map Postvak UIT op het toestel worden verstuurd, en berichten die op de server zijn verwijderd worden verplaatst naar de map Postvak IN op het toestel.

**Tip** Als u het hele bericht wilt lezen, selecteer **Menu > Bericht downloaden** terwijl u in het berichtenvenster bent. Als u in de berichtenlijst bent, selecteer en houd het bericht vast, en selecteer **Bericht downloaden**. De volgende keer dat u een verbinding maakt en e-mail ophaalt, wordt het bericht gedownload. Hierdoor worden ook bijlagen bij het bericht gedownload, tenminste als deze opties zijn ingesteld voor het e-mailaccount.



## Tekstberichten van en naar de SIM-kaart kopiëren

1. Tik op **Start > Berichten**.
2. Tik op **Menu > Ga naar > Tekstberichten**.
3. Selecteer in de berichtenlijst het tekstbericht dat u wilt kopiëren.
4. Gebruik één van onderstaande opties:
  - Om een tekstbericht naar de SIM-kaart te kopiëren, tikt u op **Menu > Naar SIM-kaart kopiëren**.
  - Om een tekstbericht van de SIM-kaart naar uw toestel te kopiëren, tikt u op **Menu > Naar Postvak IN kopiëren**.

**Opmerking** Tekstberichten op de SIM-kaart worden automatisch weergegeven in de map Postvak IN. Kopieert u ze naar het toestel, dan staan in de map Postvak IN dubbele berichten als de SIM-kaart in gebruik is.

## Een apart bericht ondertekenen en coderen

Een Outlook e-mail coderen beschermt de privacy van het bericht door het om te zetten van gewoon leesbare tekst in gecodeerde (vervormde) tekst. Alleen de ontvanger die de verificatiesleutel heeft kan het bericht ontsleutelen.

Het digitaal ondertekenen van een bericht pas uw certificaat met de verificatiesleutel toe op het bericht. Dit bewijst aan de ontvanger dat het bericht van u afkomstig is en niet van een bedrieger of hacker, en dat het bericht niet veranderd is.

### Een nieuw digitaal ondertekenen en coderen

1. Tik in de berichtenlijst op **Menu > Ga naar > Outlook E-mail**.
2. Tik op **Nieuw**.
3. Tik op **Menu > Berichtopties**.
4. Selecteer de selectievakken **Bericht coderen** en **Bericht ondertekenen** en tik op **OK**.

## De digitale handtekening van een ontvangen ondertekend bericht controleren

1. Open het digitaal ondertekende Outlook e-mailbericht.
2. Tik bovenin het bericht op **Handtekeningstatus weergeven**.
3. Tik op **Menu > Certificaat controleren**.

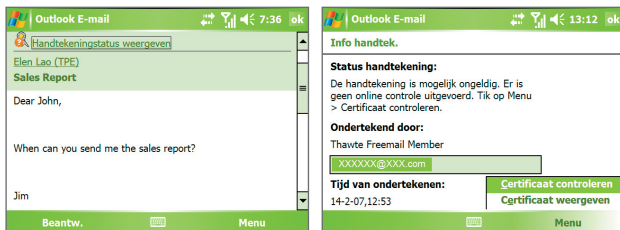

Tik op **Menu > Certificaat weergeven** om de gegevens op het certificaat in het bericht te lezen.

**Opmerking** Er kunnen verschillende redenen zijn waarom een digitale handtekening niet geldig is. Zo kan bijvoorbeeld het certificaat van de verzender zijn verloren, het kan ingetrokken zijn door de controlerende instantie van het certificaat, of de server die het certificaat controleert is niet beschikbaar. Neem contact op met de verzender om het probleem te melden.

## Mappen beheren

Elk mailaccount heeft zijn eigen mappenhiërarchie met vijf standaard bericht-mappen: Postvak IN, Postvak UIT, Verwijderde items, Concepten, en Verzonden items. De berichten die ontvangen en verzonden zijn via het account, worden opgeslagen in deze mappen. Ook kunt u extra mappen binnen de bestaande structuur maken. De map Verwijderde items bevat berichten die zijn verwijderd van het toestel. Het gedrag van de mappen Verwijderde items en Verzonden items, is afhankelijk van de opgegeven Berichtopties.

Indien u een Outlook e-mailaccount gebruikt, zullen e-mailberichten in Postvak IN in Outlook automatisch met uw toestel worden gesynchroniseerd. U kunt kiezen extra mappen te synchroniseren door deze aan te wijzen voor synchronisatie. De gemaakte mappen en verplaatste berichten worden “gespiegeld” op de e-mailserver. Als u bijvoorbeeld twee berichten uit de map Postvak IN verplaatst naar de map met de naam Familie, en u heeft Familie aangewezen voor synchronisatie, maakt de server een kopie van de map Familie, en worden de berichten naar die map gekopieerd. U kunt dan de berichten lezen terwijl u weg bent van de PC.

Als u een tekstberichtaccount gebruikt, worden berichten opgeslagen in de map Postvak IN.

Als u een POP3-account gebruikt, en u e-mailberichten verplaatst naar de gemaakte map, wordt de koppeling tussen berichten op het toestel en hun kopieën op de e-mailserver verbroken. De volgende keer dat u verbinding maakt, detecteert de e-mailserver dat berichten in de map Postvak IN op het toestel ontbreken, en verwijdert deze berichten van de e-mailserver. Dit voorkomt dat u dubbele exemplaren van een bericht heeft, maar betekent ook dat u niet langer toegang heeft tot berichten die u verplaatst naar mappen die ergens anders zijn gemaakt dan op het toestel.

Als u een IMAP4-account gebruikt, worden gemaakte mappen en verplaatste e-mail berichten “gespiegeld” op de e-mailserver. Zodoende heeft u, telkens wanneer u verbinding maakt met de e-mailserver toegang tot berichten, of het nu via het toestel of via de PC gebeurt. Deze synchronisatie van mappen treedt op wanneer u verbinding maakt met de e-mailserver, nieuwe mappen maakt, mappen verwijdert of de naam van mappen verandert wanneer u verbonden bent. U kunt ook voor elke map verschillende downloadopties instellen.

## 7.2 MMS-berichten

Het maken van Multimedia berichten (**MMS**) en ze delen met uw vrienden en familie is met dit toestel vrij eenvoudig. U kunt foto's of afbeeldingen als bijlage verzenden of een video- en een audioclip in een MMS. U kunt zelfs de camera van het toestel gebruiken om foto's en videoclips te maken terwijl u een nieuw MMS-bericht maakt, en deze vervolgens meesturen met het bericht.

- Opmerkingen**
- Let op dat MMS een dienst is waar u voor moet betalen. Om MMS te kunnen gebruiken, worden de kosten in rekening gebracht van uw mobiel abonnement. Neem contact op met uw mobiele telefonie service provider om dit op te nemen in uw bundel.
  - Controleer of de grootte van de MMS binnen de grenzen blijft van de mobiele service provider als u iets naar een andere mobiele telefoongebruiker of naar een e-mailadres verstuurt.

### Toegang krijgen tot MMS

1. Tik op **Start > Berichten**.
2. Tik op **Menu > Ga naar > MMS**.



MMS-berichtmappen

## MMS-instellingen veranderen

Als u een MMS-bericht verstuurt, wordt eerst een SMS-melding naar de ontvanger verzonden, en wordt uw MMS-bericht tijdelijk opgeslagen op een MMS-server van uw mobiele serviceprovider. Als anderen u een MMS-bericht toesturen, zal het MMS-bericht ook op de MMS-server worden opgeslagen totdat het door u wordt opgehaald. Vandaar dat uw toestel moet zijn geconfigureerd met de locatie van de MMS-server zodat u in staat bent om MMS-berichten met uw toestel te verzenden en te ontvangen.

Als u uw toestel aanschaft, is het aan van te voren geprogrammeerd met de MMS-serverinstellingen van uw mobiele service provider. Als u per ongeluk de vooraf geprogrammeerde instellingen verliest of u bent op een andere mobiele service provider overgestapt, dient u de volgende stappen te volgen om de MMS-instellingen te configureren.

### MMS-instellingen configureren

1. Tik op **Start > Berichten**.
2. Tik op **Menu > Extra > Opties**.
3. Tik op **MMS** in de accountlijst om de instellingen te configureren. Het MMS configuratiescherm verschijnt.
4. Schakel op het tabblad **Voorkeuren** de gewenste selectievakjes in of uit. U kunt ervoor kiezen om uw MMS-berichten op te halen, berichten onmiddellijk te herstellen, een bericht te accepteren of te verwijderen, en een afleveringsbewijs te vragen wanneer het bericht is gelezen. Ook kunt u een resolutie opgeven voor afbeeldingen die worden verzonden en het aantal pogingen voor het verzenden van een bericht.

5. Tik op het tabblad **Servers** en controleer of uw toestel al is geprogrammeerd met MMS-serverinstellingen.

Als er geen instellingen vooraf zijn geconfigureerd, tik dan op **Nieuw** en voer de volgende gegevens in, die u van uw netwerkprovider kunt krijgen:

The image shows two screenshots of the MMS configuration interface. The left screenshot displays the 'MMS configuratie' screen with a list containing 'SampleMMSC' and buttons for 'Nieuw' and 'Als standaard instellen'. The right screenshot shows the configuration form with the following fields: 'Servernaam' (MMS), 'Gateway' (210.12.42.90), 'Poortnummer' (8080), 'Serveradres' (http://mms), and 'Verbinden via' (Mijn Werk-netwerk).

- **Servernaam.** Een beschrijvende naam, zoals de naam van uw mobiele serviceprovider.
  - **Gateway.** Locatie van de MMS-server, meestal in de vorm van een IP-adres.
  - **Poortnummer.** HTTP-poortnummer voor het maken van een verbinding met de MMS-server en voor bestandsoverdracht.
  - **Serveradres.** Het URL-adres van de MMS-server.
  - **Verbinden via.** Selecteer de verbinding die uw toestel gebruikt voor MMS.
  - **Maximale verzendgrootte.** Selecteer de maximum toegelaten omvang voor het verzenden van MMS-berichten door uw mobiele service provider.
  - **WAP-versie.** Selecteer **WAP 1.2** of **WAP 2.0**, afhankelijk van de versie die gebruikt wordt door uw aanbieder.
6. Tik op **OK**.

De MMS-serverinstellingen worden toegevoegd als een item in het MMS-configuratiescherm.

**Opmerking** Als u verschillende MMS-service providers toevoegt aan het MMS-configuratiescherm, kunt u er één kiezen als uw standaard MMS-provider. Selecteer de naam van de MMS-provider in de lijst en klik dan op **Als standaard instellen**.

## MMS-berichten maken en verzenden

Na het configureren van de vereiste instellingen, kunt u beginnen met het opstellen en het verzenden van een MMS-berichten.

### Een MMS-bericht opstellen



U kunt MMS-berichten samenstellen uit een combinatie van verschillende dia's, waarbij elke dia een foto, audio- of videoclip en/of tekst is.

1. Tik in het MMS-scherm op **Nieuw**.
2. Als u het scherm Een MMS kiezen ziet, tik dan op een bestaand sjabloon, of tik op **Aangepast** om een blanco MMS-bericht te openen.



**Opmerking** Indien u er de voorkeur aan geeft om altijd een blanco MMS-bericht te gebruiken, schakel dan het selectievakje **Altijd aangepast** selecteren in.

3. Voer bij **Aan** het telefoonnummer of e-mailadres van de ontvanger in, of tik op **Aan**, **Cc**, of **Bcc** om een telefoonnummer of e-mailadres te kiezen vanuit Contactpersonen.
4. Voer het onderwerp van het bericht in.
5. Tik op het pictogram **Invoegen** (  ) om een foto of videoclip te selecteren en in te voegen.

Als u een foto of videoclip selecteert, kunt u:

- Tikken op  om het eerst weer te geven, vervolgens tikken op **Selecteren** om de geselecteerde foto of videoclip te gebruiken en in te voegen in het MMS-bericht dat u maakt.
  - Tikken op  om een foto te maken en deze in te voegen in het MMS-bericht.
  - Tik op  om een MMS-vidеоclip op te nemen en deze in te voegen in het MMS-bericht.
  - Tikken op het pictogram **Afsluiten** om de selectie te verlaten en terug te keren naar het MMS-bericht.
6. Voer tekst in en voeg audioclips in door op de respectieve gebieden te tikken. Zie "Tekst toevoegen aan een MMS-bericht" en "Een audioclip toevoegen aan een MMS-bericht" voor details.
  7. Tik op  of op **Menu > Dia's > Dia invoegen** om meer dia's toe te voegen. Herhaal stap 5 en 6 om een foto/vidеоclip, tekst en audioclip in te voegen in elke aanwezige dia.

Terwijl u met een dia bezig bent, kunt u:

- Tikken op  voor een voorbeeld van de dia.
- Tikken op  om naar de vorige dia te gaan.
- Tikken op  om naar de volgende dia te gaan.

**8.** Terwijl u een MMS-bericht opmaakt, kunt u ook het volgende doen:

- Tik op **Menu > Opties > Achtergrond** om een achtergrondkleur te kiezen.
- Tik op **Menu > Opties > Tekstindeling**, en kies vervolgens of de tekst boven, onder, links of rechts van de foto/video moet worden geplaatst.
- Tik op **Menu > Opties > Verzendopties** om de zendtijd, geldigheid, prioriteit, klasse en andere instellingen voor een bericht te bepalen.
- Tik op **Bjialgemenu** om een visitekaart, afspraak of bestand toe te voegen als bijlage.

**9.** Tik op **Verzenden** om het MMS-bericht te verzenden.

**Opmerkingen** U kunt een MMS-bericht ook direct versturen vanuit de programma's Afbeeldingen en video's of Camera. Gebruik één van onderstaande opties:

- Tik in Afbeeldingen en video's een afbeelding uit Mijn afbeeldingen, en tik op **Menu > Verzenden**. Tik bij **Selecteer een account** op **MMS**.
- Neem een foto of maak een MMS-videoclip met de camera en tik vervolgens het pictogram **Verzenden**. Selecteer in het dialoogvenster Bestand verzenden **Verzenden via MMS**.

**Een MMS-bericht van een sjabloon maken**



- Tik in een MMS-bericht op **Menu > Sjabloon > Nieuw van sjabloon** om een bericht te maken met behulp van een vooraf gemaakt sjabloon.

**Opmerking** Open het bericht en tik op **Menu > Sjabloon > Opslaan als sjabloon** om een bericht als sjabloon op te slaan.

**Tekst toevoegen MMS-bericht**

Als u tekst in een MMS-bericht typt, kunt u als volgt te werk gaan:

- Tik in het tekstvak en type uw eigen tekst in.
- Algemene woorden en frasen kiezen. Tik op  om tekst te kiezen uit de lijst Mijn tekst.

- Tik op  om een emoticon toe te voegen.
- Ook kunt u een koppeling naar een webpagina toevoegen. Tik op  en kies vervolgens een adres van een webpagina uit de lijst met favorieten van internet.

**Tip** Om een zin te bewerken of te verwijderen uit de lijst Mijn tekst, selecteer en houd een zin(sdeel) vast, selecteer dan **Bewerken** of **Verwijderen** uit het snelmenu. Voeg een nieuwe frase toe aan de lijst door op **Nieuw** te tikken.





## Een audioclip toevoegen aan een MMS-bericht

U kunt audiofragmenten toevoegen aan uw MMS-bericht. U kunt echter slechts één audioclip per dia toevoegen.

### 1. Tik op **Audio invoegen**.



De map Mijn documenten wordt standaard weergegeven. Tik op Mijn muziek of op een andere map met geluidsbestanden. Als u door mappen bladert, tikt u op de pijl omlaag (▼) om terug te keren naar de bovenliggende map.

### 2. Selecteer een audiobestand. Indien geselecteerd, kunt u:

- Op  tikken om de audioclip af te spelen.
- Op  tikken om te pauzeren, of op  tikken om het afspelen te stoppen.
- Op **Selecteren** tikken om het in het MMS-bericht te voegen.
- Op het pictogram **Afsluiten** tikken om de selectie te verlaten en terug te keren naar het MMS-bericht.
- Een nieuwe audioclip opnemen en deze toevoegen aan het MMS-bericht door op  te tikken. Het venster Opnemen verschijnt dan. Tik op **Opnemen** om de opname te starten, en op **Stoppen** om de opname te stoppen. Tik op **Afspelen** om de opgenomen audioclip af te spelen en tik vervolgens op **Gereed**. De nieuwe audioclip wordt automatisch in het MMS-bericht gevoegd.

## MMS-berichten lezen en beantwoorden

### Een MMS-bericht weergeven

- Gebruik de knoppen van afspelerbeheer , , en .
- Tik op **Objecten** om een lijst te zien met bestanden die in het bericht zitten. Op het scherm Berichtobjecten heeft u de volgende opties:



- Wilt u een bestand opslaan, selecteer het dan en tik op **Menu > Opslaan**.
- Wilt u de inhoud van een tekstbestand opslaan in de lijst Mijn tekst, tik dan op **Menu > Opslaan in "Mijn tekst"**.
- Wilt u een foto toekennen aan een contactpersoon, tik dan op **Menu > Toekennen aan contactpersoon**.

### Een MMS-bericht beantwoorden

- Tik op **Menu > Beantw.** om een antwoord te sturen aan de verzender van het bericht, of tik op **Menu > All beantw.** om alle personen te beantwoorden die bij Aan, CC en BCC staan.

## 7.3 Pocket MSN

**Pocket MSN** brengt de functionaliteit van Hotmail en MSN Messenger naar uw toestel. Met Pocket MSN Messenger kunt u:

- Berichtjes verzenden en ontvangen.
- Zien welke contactpersonen on line en off line zijn.
- Statusupdates instellen voor bepaalde contactpersonen zodat u weet wanneer ze on line komen.
- Contactpersonen blokkeren zodat ze uw status niet kunnen zien en u geen berichten kunnen sturen.

Voordat u MSN Messenger kunt gebruiken, dient u met uw toestel een verbinding met internet te maken. Voor informatie over het instellen van een internetverbinding, zie "Verbinding met internet maken" in Hoofdstuk 6.

**Opmerking** U heeft een Microsoft .NET Passport of een Hotmailaccount nodig om MSN Messenger te kunnen gebruiken. Als u een e-mailadres via Hotmail.com of MSN.com heeft, dan heeft u al een Passport. Om een Passportaccount te krijgen gaat u naar <http://www.passport.com>. Om een Hotmailaccount te krijgen, gaat u naar <http://www.hotmail.com>.

### MSN Messenger starten

1. Tik op **Start > Programma's > Pocket MSN**.
2. Tik op **MSN Messenger**.

### Aan- of afmelden

- Meld u aan door ergens op het scherm van MSN Messenger te tikken. Voer het e-mailadres en wachtwoord in van uw Passport- of Hotmailaccount, en tik op **Aanmelden**. Aanmelden kan enkele minuten duren, afhankelijk van de snelheid van uw verbinding.
- Meld u af door op **Menu > Afmelden** te tikken. Uw status verandert in **Offline**.

### Contactpersonen toevoegen of verwijderen

- Voeg een contactpersoon toe door te tikken op **Menu > Een contactpersoon toevoegen**, en volg de instructies op het scherm.
- Verwijder een contactpersoon door op de betreffende naam te tikken en vast te houden, en tik dan op **Contactpersoon verwijderen**.

### Een expresbericht verzenden

1. Tik op de contactpersoon aan wie u een bericht wilt sturen.
2. Tik uw bericht in het tekstbericht onderin het scherm, en tik op **Verzenden**.

**Tip** U kunt snel veel voorkomende frasen toevoegen via **Menu > Mijn tekst** en selecteer de frase in de lijst.

## 7.4 Agenda

Gebruik **Agenda** om afspraken in te plannen, zoals vergaderingen en andere gebeurtenissen. Uw afspraken van die dag kunnen op het scherm Vandaag worden weergegeven. Als u Outlook op de PC gebruikt, kunt u afspraken tussen toestel en PC synchroniseren. U kunt Agenda ook instellen om u te herinneren aan afspraken; dit kan met een geluid of een knipperend licht.

U kunt op diverse manieren de afspraken weergeven (dag, week, maand, jaar en agenda). Om gedetailleerde informatie over een afspraak te zien, tikt u op de afspraak.

### Een afspraak inroosteren

1. Tik op **Start > Agenda**.
2. Tik op **Menu > Nieuwe afspraak**.

3. Voer een naam in voor de afspraak, en voer informatie in zoals begin- en eindtijden.
4. Om een afspraak op een hele dag te plannen, tikt u in het vak **Hele dag** op **Ja**.
5. Als u klaar bent, tikt u op **OK** om terug te keren naar de agenda.

- Opmerkingen**
- Gebeurtenissen die de hele dag duren nemen in Agenda geen tijdblokken in beslag. In plaats daarvan verschijnen ze in balken aan de bovenkant van de agenda.
  - U kunt een afspraak annuleren door op een afspraak te tikken en vervolgens op **Menu > Afspraak verwijderen**.

**Tip** Om in de Dagweergave automatisch de tijd in te voeren, tikt u op de tijdsaanduiding voor de nieuwe afspraak, en tikt u vervolgens op **Menu > Nieuwe afspraak**.

### Een vergaderverzoek verzenden

Gebruik Agenda om via e-mail vergaderingen te plannen met contactpersonen die Outlook of Outlook Mobile gebruiken.

1. Tik op **Start > Agenda**.
2. Plan een nieuwe afspraak of open een bestaande afspraak en tik op **Bewerken**.
3. Tik op **Genodigden**.
4. Tik op de naam van de contactpersoon die u wilt uitnodigen.
5. U kunt elke andere genodigde uitnodigen door te tikken op **Toevoegen** en op de naam te tikken.
6. Tik op **OK**.
7. Het vergaderverzoek wordt de volgende keer dat u uw toestel met de PC synchroniseert naar de genodigden verstuurd.

**Opmerking** Wanneer genodigden uw vergaderverzoek accepteren, wordt de vergadering automatisch toegevoegd aan hun agenda's. Wanneer hun antwoorden naar u worden teruggestuurd, wordt uw agenda ook geüpdate.

### Een standaard herinnering instellen voor alle nieuwe afspraken

U kunt automatisch een herinnering voor alle nieuwe afspraken in uw agenda inschakelen.

1. Tik op **Start > Agenda**.
2. Tik op **Menu > Opties > Afspraken** tabblad.
3. Selecteer het keuzevak **Herinneringen instellen voor nieuwe items**.
4. Stel de tijd in waarop de herinnering u moet alarmeren.
5. Tik op **OK** om terug te keren naar de agenda.

## 7.5 Contactpersonen

**Contactpersonen** is uw adresboek en bevat informatie over de mensen en bedrijven waar u mee communiceert. U kunt telefoonnummers, e-mailadressen, privé-adressen en andere informatie over een contactpersoon opslaan, zoals verjaardag of andere feestdag. U kunt ook afbeeldingen toevoegen of een ringtone toekennen aan een contactpersoon.

Vanuit de contactpersonenlijst kunt u snel met mensen communiceren. Tik op een contactpersoon in de lijst voor een samenvatting van informatie over de contactpersoon. Vanaf die plek kunt u bellen of een bericht versturen.

Als u Outlook op de PC gebruikt, kunt u contactpersonen tussen toestel en PC synchroniseren.

### Een contact aanmaken op uw toestel

1. Tik op **Start > Contactpersonen**.
2. Tik op **Nieuw** en voer de informatie van de contactpersoon in.
3. Tik op **OK** als u klaar bent.

- Tips**
- Als u gebeld wordt door iemand die niet in uw contactlijst staat, kunt u een contactpersoon maken vanuit Oproepen door het telefoonnummer ingedrukt te houden en vervolgens op **Opslaan in Contactpersonen** te tikken.
  - U kunt een telefoonnummer in een bericht opslaan door op het telefoonnummer te tikken en vervolgens op **Menu > Opslaan in Contactpersonen**.
  - In de lijst met informatie over contactpersonen, ziet u waar u een afbeelding of beltoon kunt toekennen aan een contactpersoon.

### Een contactpersoon aanmaken op de SIM-kaart

1. Tik op **Start > Programma's > SIM-beheer**. Dit opent het programma SIM-beheer.
2. Tik op **Nieuw** en voer een naam en telefoonnummer voor de contactpersoon in.
3. Tik op **Opslaan** om de informatie op de SIM-kaart op te slaan.

### Contactgegevens veranderen

1. Tik op **Start > Contactpersonen**.
2. Tik op de contactpersoon.
3. Tik op **Menu > Bewerken** en voer de veranderingen in.
4. Tik op **OK** als u klaar bent.

**Tip:** U kunt de informatie van de contactpersoon op de SIM-kaart veranderen door te tikken op **Start > Programma's > SIM-beheer**. Tik vervolgens op een SIM-contactpersoon om deze informatie te bewerken. Na de wijziging selecteert u **Opslaan**.

### Werken met de contactpersonenlijst

U kunt op verschillende manieren de contactpersonenlijst gebruiken en aanpassen. Hier zijn enkele tips:

1. Tik op **Start > Contactpersonen**.
2. In de contactpersonenlijst kunt u o.a.:
  - Met Naamweergave kunt u een contactpersoon zoeken door een naam of nummer in te voeren, of door de alfabetische index te gebruiken. Schakel naar Naamweergave door te tikken op **Menu > Weergeven op > Naam**.
  - Om een samenvatting van de informatie over een contactpersoon te zien, tikt u op de contactpersoon. Vanaf die plek kunt u ook bellen of een bericht versturen.
  - Om een lijst te zien met beschikbare handelingen voor een contactpersoon, tikt u op de contactpersoon en houdt u even vast.
  - Wilt u een lijst zien van contactpersonen van een bepaald bedrijf, tik dan op **Menu > Weergeven op > Bedrijf**, en tik op de bedrijfsnaam.

### **SIM-contactpersonen kopiëren naar het toestel**

Als u op uw SIM-kaart contactpersonen heeft opgeslagen, kunt u deze kopiëren in Contactpersonen op het toestel.

1. Tik op **Start > Programma's > SIM-beheer**.
2. Selecteer het gewenste item, of selecteer alle SIM-contactpersonen via **Menu > Alles selecteren**.
3. Tik op **Menu > Opslaan in contactpersonen**.

### **Contactpersonen kopiëren naar de SIM-kaart**

Slechts één telefoonnummer per contactnaam kan worden opgeslagen op een SIM-kaart. Wanneer u een contact kopieert naar uw SIM-kaart die verschillende telefoonnummers bevat, slaat SIM-beheer elk nummer op onder een afzonderlijke naam.

Om elk nummer onder een andere contactnaam op de SIM-kaart op te slaan, voegt SIM-beheer een indicator bij aan het eind van elke naam. Standaard worden /M, /W en /H bijgevoegd om respectievelijk mobiele, werk en vaste telefoonnummers aan te geven. U kunt deze indicator eerst bewerken voordat u begint met het kopiëren van de contacten naar uw SIM-kaart. Indicatoren van andere soorten telefoonnummers blijven leeg zodat u deze zelf kunt definiëren.

1. Tik op **Start > Programma's > SIM-beheer**, en tik dan op **Menu > Extra > Opties**.
2. Selecteer op het scherm Opties de selectievakjes van de types telefoonnummers die u wilt toevoegen aan de SIM-kaart.
3. Onder de kolom **Markeren** kunt u de indicatoren wijzigen die aan een SIM-contactnaam kunnen worden toegevoegd voor elk soort telefoonnummer. Om dit uit te voeren tikt u op de gewenste indicator en vervolgens op **Bewerken**, voer de gewenste indicator in en tik op **Opslaan**.
4. Na wijziging tikt u op **OK**.
5. Tik op **Menu > Contactpersonen naar SIM**.
6. Selecteer de selectievakken van de telefoonnummers van contactpersoon die u naar de SIM-kaart wilt kopiëren en tik op **Opslaan**.

## Een contactpersoon op het toestel zoeken

Wanneer uw contactpersonenlijst erg lang is, kunt u op verschillende manieren een contactpersoon zoeken.

1. Tik op **Start > Contactpersonen**.
2. Als u niet in de Naamweergave bent, tik dan op **Menu > Weergeven op > Naam**.
3. Gebruik één van onderstaande opties:
  - Type een naam of telefoonnummer in het opgegeven tekstvak totdat de gewenste contactpersoon wordt weergegeven. Om weer alle contactpersonen weer te geven, tikt u op het tekstvak en wist u de tekst, of tik op de pijl, rechts van het tekstvak.
  - Gebruik de alfabetische index die bovenaan de contactpersonenlijst staat.
  - Filter de lijst op categorieën. Tik in de contactenlijst op **Menu > Filter**, en tik vervolgens op een categorie die is toegekend aan een contactpersoon. Om alle contactpersonen weer te geven, selecteert u **Alle contactpersonen**.

## Een contactpersoon online zoeken

Naast de contactenlijst op uw toestel, kunt u ook toegang krijgen tot contactgegevens van de Global Address List (GAL) van uw organisatie. GAL is het adresboek dat alle gebruikers-, groep-, en distributielijste-mailadressen van uw organisatie bevat. Dit adresboek is opgeslagen op de Exchange Server. Doordat u er rechtstreeks online toegang toe hebt vanaf uw toestel, is het snel en gemakkelijk om een vergadering te plannen en onmiddellijk een e-mail met een uitnodiging voor een vergadering naar iedereen binnen uw organisatie te verzenden.

Toegang tot GAL is beschikbaar als uw organisatie Microsoft Exchange Server 2003 SP2 gebruikt en als de eerste synchronisatie met de Exchange Server is voltooid.

1. Synchroniseer met de Exchange Server als u dit nog niet eerder heeft gedaan.
2. Tik op **Start > Contactpersonen > Menu > Weergeven op > Naam**.

### 3. Gebruik een van onderstaande opties:

- Tik in Contactpersonen op **Menu > Online zoeken**.
- Tik in een nieuw bericht op het vak **Aan**. Tik op **Menu > Geadresseerde toevoegen > Menu > Online zoeken**.

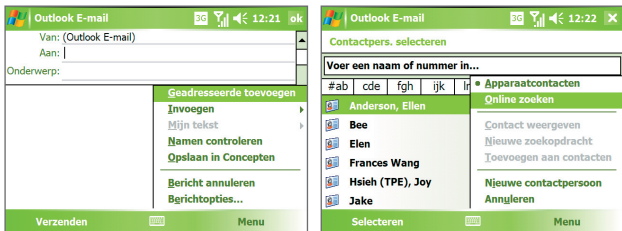

- In een nieuw vergaderverzoek met Agenda, tikt u op **Genodigden** en tikt u vervolgens op **Menu > Online zoeken**.
4. Voer de gedeeltelijke of volledige contactnaam in en tik op **Zoeken**. Tik op **Selecteren** om de gewenste contactperso(n)n(en) uit de lijst te kiezen.

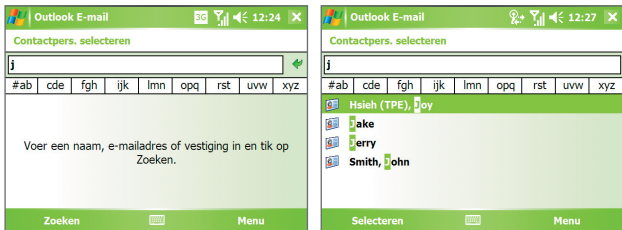

- Opmerkingen**
- Uw toestel moet voorzien zijn van een dataverbinding.
  - U kunt zoeken op de volgende gegevens zolang de GAL van uw organisatie deze gegevens omvat: Voornaam, Familiennaam, E-mailnaam, Weergavenaam, E-mailadres, of Kantoorlocatie.

### Informatie van een contactpersonen verzenden via tekstberichten

1. Tik op **Start > Contactpersonen**, en selecteer vervolgens een contactpersoon.
2. Tik op **Menu > Contactpersoon verzenden > Tekstbericht**.



3. Selecteer de informatie van de contactpersoon die u wilt verzenden en tik op **Gereed**.
4. Voer in het nieuwe tekstbericht het mobiele telefoonnummer van de ontvanger in en tik op **Verzenden**.

## 7.6 Taken

Gebruik **Taken** om alles wat u nog moet doen bij te houden. Een taak kan eenmaal of herhaaldelijk (terugkerend) voorkomen. U kunt herinneringen instellen voor taken, en u kunt ze ordenen in categorieën.

Uw taken worden weergegeven in een takenlijst. Taken die te laat zijn worden rood.

### Een taak maken

1. Tik op **Start > Programma's > Taken**.
2. Tik op **Menu > Nieuwe taak**, voer een onderwerp in voor de taak, en vul informatie in zoals begin- en einddatums, prioriteiten, enz.
3. Tik op **OK** als u klaar bent.

**Tip** U kunt makkelijk een korte taak maken. Tik gewoon op **Tik hier voor nieuwe taak**, voer een onderwerp in en tik op de Enter toets op het toetsenbord op het scherm. Als het invoervak niet beschikbaar is, tik dan op **Menu > Opties** en selecteer het keuzevak **Invoerbalk Taken weergeven**.

### De prioriteit van een taak veranderen

Voordat u taken op prioriteit kunt ordenen, moet u een prioriteitsniveau opgeven voor elke taak.

1. Tik op **Start > Programma's > Taken**.
2. Tik op de taak waarvan u de prioriteit wilt veranderen.
3. Tik op **Bewerken**, en tik in het vak **Prioriteit** op een prioriteitsniveau.
4. Tik op **OK** om terug te keren naar de taaklijst.

**Opmerking** Alle nieuwe taken krijgen standaard de prioriteit **Normaal**.

### Een standaard herinnering instellen voor alle nieuwe taken

U kunt automatisch een herinnering voor alle nieuwe taken inschakelen.

1. Tik op **Start > Programma's > Taken**.
2. Tik op **Menu > Opties**.
3. Selecteer het keuzevak **Herinneringen instellen voor nieuwe items**.
4. Tik op **OK** om terug te keren naar de taaklijst.

**Opmerking** De nieuwe taken moeten einddatums hebben om de herinnering te laten functioneren.

### Begindatum en einddatum weergeven in de takenlijst

1. Tik op **Start > Programma's > Taken**.
2. Tik op **Menu > Opties**.
3. Selecteer het keuzevak **Begindatum en einddatum weergeven**.
4. Tik op **OK**.

### Een taak zoeken

Wanneer uw takenlijst erg lang is, kunt u een subreeks van taken weergeven of de lijst snel sorteren om een specifieke taak te vinden.

1. Tik op **Start > Programma's > Taken**.
2. In de takenlijst doet u:
  - De lijst sorteren. Tik op **Menu > Weergeven op**, een tik op een optie.
  - Filter de lijst op categorie. Tik op **Menu > Filter** en tik op de categorie die u wilt weergeven.

**Tip** U kunt de taken nog meer filteren door te tikken op **Menu > Filter > Actieve taken** of **Voltooide taken**.

## 7.7 Notities

**Notities** helpt u snel gedachten, vragen, herinneringen, opdrachtlijstjes en vergadernotities vast te leggen. U kunt handgeschreven en getypte notities maken, spraaknotities opnemen, handgeschreven notities omzetten in tekst (voor betere leesbaarheid) en notities naar anderen sturen.

### Voer gegevens in Notities

U kunt op diverse manieren informatie invoeren in een notitie. U kunt getypte tekst invoeren met het toetsenbord op het scherm of met software voor handschriftherkenning. U kunt de stylus gebruiken om rechtstreeks op het scherm te tekenen of te schrijven.

### In Notities de standaard invoerstand instellen

Als u vaak tekeningen gebruikt in uw notities, kan het handig zijn **Schrijven** in te stellen als standaard invoerstand. Als getypte tekst uw voorkeur heeft, selecteer dan **Typen**.

1. Tik op **Start > Programma's > Notities**.
2. Tik in de notitielijst op **Menu > Opties**.
3. Tik in het vak **Standaardmodus** op één van onderstaande opties:
  - **Schrijven** als u wilt tekenen of handgeschreven tekst wilt gebruiken in een notitie.
  - **Typen** als u een getypte notitie wilt maken.
4. Tik op **OK**.

### Een notitie maken

1. Tik op **Start > Programma's > Notities**. Tik in de notitielijst op **Nieuw**.
2. Tik op de pijl **Invoerselectie** naast het pictogram **Invoermethode** op de menubalk, tik op de gewenste invoermethode en voer de tekst in.
3. Als de **Invoerselectiepijl** niet wordt weergegeven, tikt u op het pictogram **Invoerselectie**.
4. Als u klaar bent tikt u op **OK** om terug te keren naar de notitielijst.

- Opmerkingen**
- Om handgeschreven tekst te selecteren, tikt u naast de tekst en houdt u deze vast. Zodra punten verschijnen, en voordat deze een cirkel vormen, sleept u snel over de tekst.
  - Als een letter drie getrokken lijnen overschrijdt, wordt deze gezien als tekening in plaats van tekst.

### In een notitie tekenen

1. Tik op **Start > Programma's > Notities**.
2. Tik in de notitielijst op **Nieuw**.
3. Gebruik de stylus als een pen om op het scherm te tekenen.

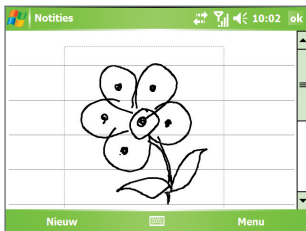

Tekenen op het scherm

4. Een selectievak verschijnt rond te tekening.
5. Als u klaar bent tikt u op **OK** om terug te keren naar de notitielijst.

- Opmerking** Tik en houd de tekening kort vast om deze te selecteren (om deze bijvoorbeeld te kopiëren of te verwijderen). Op het moment dat u de stylus optilt, wordt de tekening geselecteerd.

## Een spraaknotitie opnemen

U kunt een aparte opname (spraaknotitie) maken, of een opname toevoegen aan een notitie.

### Een spraaknotitie maken

1. Tik op **Start > Programma's > Notities**.
2. Gebruik één van onderstaande opties:
  - Maak een opname vanuit de notitielijst om een aparte opname te maken.
  - Maak of open een notitie om een opname hieraan toe te voegen.
3. Als u de Opnamewerkbalk niet ziet, tik dan op **Menu > Opnamewerkbalk weergeven**.
4. Tik op het pictogram **Opnemen** () om de opname te starten.
5. Houd de microfoon van het apparaat bij uw mond of andere geluidsbron.
6. Tik op het pictogram **Stoppen** () om de opname te stoppen.
7. Als u een opname aan een notitie toevoegt, tik dan op **OK** om terug te keren naar de notitielijst.
8. Als u opneemt in een geopende notitie, verschijnt een pictogram in de notitie.
9. Als u een aparte opname maakt, verschijnt de opname in de notitielijst.

**Tip** Om snel een opname aan te maken dient u de VOICE COMMAND-knop ingedrukt te houden. U kunt dan beginnen met opnemen na de pieptoon. Laat de knop los wanneer u klaar bent.

### Opname-indelingen veranderen

1. Tik op **Start > Instellingen > tabblad Persoonlijk > Invoer**.
2. Tik op het tabblad **Opties** en selecteer in de lijst **Spraakopname-indeling** de gewenste indeling.
3. Tik op **OK**.

**Opmerking** Opname-indelingen kunt u ook veranderen vanuit Notities. Tik in de notitielijst op **Menu > Opties > koppeling Algemene invoeropties** (onderin op de pagina) en tik op het tabblad **Opties**.

## 7.8 Spraakopname

Met **Spraakopname** kunt u uw stem opnemen en dit vervolgens via MMS of e-mail versturen, het overstralen of de opgenomen stem instellen als beltoon. Spraakopname slaat het audiobestand op in de AMR-NB-indeling.

### Uw stem opnemen



1. Tik in het scherm Vandaag op **Start** > **Programma's** > **Spraakopname**.
2. Houd de microfoon van het toestel bij uw mond.
3. Tik op **Opnemen** of op  om de opname te starten. U kunt op **Pauze** drukken om de opname tijdelijk te stoppen. Tik op **Hervatten** om verder te gaan met opnemen.
4. Tik op **Stoppen** om de opname te stoppen.

Alle opnames worden standaard opgenomen in de map **Mijn gesproken teksten**. U kunt een andere map kiezen om de gesproken teksten in op te slaan door op ▼ te tikken naast de mapnaam linksboven in het scherm, en kies vervolgens in het menu de map waarin de toekomstige opnames worden opgeslagen.

### Een spraakopname afspelen

1. Kies in het scherm van Spraakopname de opname die u wilt afspelen.
2. Tik op . U kunt ook dubbeltikken op de spraakopname om deze af te spelen.

**Opmerkingen**

- Tik op  om het volume te verhogen; Tik op  om het volume te verlagen.
- Tik op  om te schakelen tussen het wel en niet dempen van het volume.

### Spraakopname verzenden via MMS

1. Kies in het scherm van Spraakopname de opname die u via MMS wilt verzenden.
2. Tik op **Menu** > **Verzenden via MMS**. Dit opent automatisch het MMS-programma waarin de spraakopname automatisch wordt ingevoegd als audiobestand voor het MMS-bericht.

Zie “MMS-berichten” in dit hoofdstuk om meer te leren over het samenstellen en verzenden van MMS-berichten.

### Spraakopname versturen via e-mail

1. Kies in het scherm van Spraakopname de opname die u via e-mail wilt verzenden.
2. Tik op **Menu > Verzenden > Outlook E-mail**. Hierdoor wordt Outlook E-mail automatisch geopend met de spraakopname ingevoegd als bijlage van het e-mailbericht.

Zie “MMS-berichten verzenden en ontvangen” in dit hoofdstuk om meer te leren over het samenstellen en verzenden van e-mailberichten.

### De spraakopname uitstralen

1. Kies in het scherm van Spraakopname de opname(s) die u wilt overstralen.
2. Tik op **Menu > Bestand uitstralen**.
3. Tik op het toestel waarnaar u de spraakopname(s) wilt overstralen.
4. Accepteer op het andere toestel de bestandsoverdracht om het bestand te ontvangen.

### De spraakopname instellen als beltoon

1. Kies in het scherm van Spraakopname de opname die u wilt gebruiken als beltoon van het toestel.
2. Tik op **Menu > Instellen als beltoon**.

### De naam van een opname wijzigen of een opname verplaatsen

1. Kies in het scherm van Spraakopname de opname die u wilt verplaatsen of waarvan u de naam wilt wijzigen.
2. Tik op **Menu > Naam wijzigen/verplaatsen**.
3. Voer de nieuwe **Naam** in voor de spraakopname.
4. Wilt u de spraakopname verplaatsen, selecteer dan de nieuwe **Map** en **Locatie**.
5. Tik op **OK**.

**Tip** Als meerdere spraakopnames zijn geselecteerd, kunt u de bestanden alleen verplaatsen en niet de naam wijzigen.





# Hoofdstuk 8

## Gps gebruiken

- 8.1 Richtlijnen en voorbereiding  
voor het gebruik van gps**
  - 8.2 Satellietgegevens downloaden  
via QuickGPS**
  - 8.3 TomTom Navigator gebruiken**
  - 8.4 Gps-besturing**
- 

## 8.1 Richtlijnen en voorbereiding voor het gebruik van gps

- Gebruik het gps-systeem niet terwijl u rijdt.
- De berekende gps-route is slechts een hulpmiddel bij het rijden. Het mag niet van invloed zijn op het rijgedrag.
- Gebruik het gps-systeem voorzichtig. Gebruikers kunnen aansprakelijk worden gehouden voor schade als gevolg van onzorgvuldig gebruik van het systeem.
- Bij gebruik in een voertuig, gebruikt u de beugel om de Pocket PC stevig op z'n plek te monteren. Gebruik niet de plekken die in de volgende afbeelding zijn aangegeven:

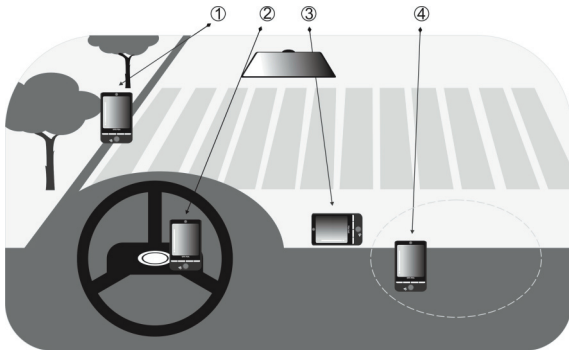

1. Plaats het niet zodanig dat het zicht van de bestuurder belemmerd wordt.
  2. Plaats het niet op een airbag.
  3. Plaats het nergens in het voertuig zonder de beugel te bevestigen.
  4. Plaats het niet waar de airbags kunnen uitklappen.
- Het GPS-sigitaal kan niet door ondoorzichtige objecten heen. Signaalontvangst kan worden belemmerd door obstakels zoals hoge gebouwen, tunnels, bruggen, bossen, slecht weer (regenachtige of bewolkte dagen), enz.

- Signaalontvangst kan belemmerd worden door opstakels zoals hoge gebouwen, tunnels, bruggen, bossen, weer (regenachtige of bewolkte dagen), enz. Als de voorruit van het voertuig metaal bevat, kan het gps-signaal moeite hebben hier doorheen te komen. U krijgt een betere signaalontvangst door het toestel aan te sluiten op een externe gps-antenne.
- Het Global Positioning System (gps) is gebouwd en wordt gecontroleerd door het Ministerie van Defensie van de Verenigde Staten. Dit ministerie is verantwoordelijk voor de nauwkeurigheid en het onderhoud van het systeem. Elke verandering die dit ministerie maakt kan van invloed zijn op de nauwkeurigheid en functioneren van het gps-systeem.
- Draadloze communicatieproducten (zoals mobiele telefoons of radardetectoren) kunnen het satelliet signaal storen, wat onstabiele signaalontvangst kan opleveren.
- Laat de Pocket PC niet achter in het voertuig en stel het niet bloot aan direct zonlicht. Hierdoor kan de accu oververhit raken wat het toestel of het voertuig kan beschadigen.

## 8.2 Satellietgegevens downloaden via QuickGPS

Voordat u start met gps-navigatie op het toestel, opent u eerst het programma **QuickGPS** om de Ephemeris-gegevens te downloaden (actuele satellietpositie en timinginformatie) naar het toestel. Deze gegevens zijn nodig om de gps-positie van de huidige locatie te bepalen.

QuickGPS downloadt Ephemeris-gegevens van een webserver, en niet van de satellieten, via de internetverbinding van het toestel. Dit kan ActiveSync, Wi-Fi, of GPRS zijn. Zodoende wordt uw gps-positie aanzienlijk sneller bepaald.

### QuickGPS openen

- Tik op het QuickGPS pictogram (  ) op het scherm Vandaag; of
- Tik op **Start > Programma's > QuickGPS**.

## Gegevens downloaden

- Tik op **Downloaden** in het venster van QuickGPS.



Op het scherm ziet u in eerste instantie dat de **Geldigheid** van de gedownloadde gegevens 3 dagen bedraagt. Zodra dagen verstrijken, wordt de resterende geldigheid weergegeven.

U kunt de snelheid van de gps-positionering verbeteren door telkens nieuwe Ephemeris-gegevens te downloaden zodra deze verstreken zijn.

## Downloadopties

U kunt de downloadtijden instellen door te tikken op **Menu > Opties** en vervolgens de volgende opties te kiezen:

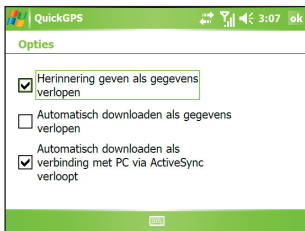

- **Herinnering geven als gegevens verlopen.** Op het toestel wordt een herinnering weergegeven als de geldigheid van de Ephemeris-gegevens zijn verlopen.

Als u de herinnering ziet, tik dan op **Menu** om de herinnering te verwijderen of om uitzetel in te stellen zodat u later nog een keer wordt herinnerd. Tik op **OK** om de QuickGPS toepassing te openen en de nieuwste gegevens te downloaden.

- **Automatisch downloaden als gegevens verlopen.** De Ephemeris-gegevens worden automatisch geüpdate op het toestel zodra de gegevens zijn verlopen.
- **Automatisch downloaden als verbinding met PC via ActiveSync verloopt.** De Ephemeris-gegevens worden via ActiveSync naar het toestel gedownload zodra het toestel op de computer is aangesloten. De computer moet verbonden zijn met internet om de gegevens te kunnen downloaden.

**Opmerking** De Ephemeris-gegevens zijn opgeslagen op de web servers van HTC. QuickGPS is al ingesteld om een verbinding met deze servers te maken.

## 8.3 TomTom Navigator gebruiken

**TomTom Navigator** is gps navigatiesoftware die duidelijke gesproken route-aanwijzingen geeft, gebaseerd op een opgegeven adres van bestemming, een geselecteerde contactpersoon, nuttige plaatsen, enz. U kunt kiezen uit verschillende routes als u de route plant. Plaatsen die u vaak bezoekt kunnen worden toegevoegd als favorieten.

Voordat u vertrekt, gebruikt u eerst de Map Browser om u vertrouwd te maken met de route. Een andere handige functie van de software, is Geavanceerde planning, waarmee u erachter kunt komen wat de snelste of kortste route naar een bepaald doel is. Andere functies zijn alternatieve routeberekening, reisbeschrijving en meer. TomTom Navigator kan worden geïnstalleerd vanaf de Programmadisk.

### TomTom Navigator starten

Start de Navigator door te tikken op **Start > Programma's > TomTom Navigator**.

Dit deel beschrijft eenvoudige handelingen die u helpen met het gebruik van gps-navigatie. Voor meer informatie over de functies van de Navigator, zie de softwarehandleiding op de Aan de slag-disk.

## Eerste gebruik

De eerste keer dat u TomTom Navigator gebruikt wordt een Instellingenwizard geopend met enkele vragen om TomTom Navigator in te stellen. Beantwoord de vragen door op het gewenste antwoord op het scherm te tikken.

Met de Downloadwizard die wordt geopend kunt u gratis een kaart naar keuze downloaden. Als de kaart is gedownload wordt de kaart automatisch toegevoegd aan TomTom Navigator. Voor meer informatie over het downloaden van de gratis kaart, zie de Verkorte handleiding.

## Uw huidige positie bepalen

U moet buiten zijn met het toestel zodat de ingebouwde gps-ontvanger uw huidige positie kan bepalen. De eerste keer dat u NAVIGATOR start, kan het maximaal 5 minuten duren voordat uw huidige positie is gevonden. Als het langer dan 5 minuten duurt, controleer dan of u op een open plek bent zonder hoge gebouwen of bomen om u heen. In de toekomst wordt uw positie veel sneller bepaald, normaal gesproken binnen enkele seconden.

**Tip** De gps-ontvanger kan uw actuele positie sneller vinden als u eerst **QuickGPS** gebruikt om de nieuwste Ephemeris-gegevens naar het toestel te downloaden. Voor meer informatie over QuickGPS, zie "Satellietgegevens downloaden via QuickGPS", eerder in dit hoofdstuk.

## Rijweergave

Als de Setup Wizard en Downloadwizard zijn voltooid, vertoont Navigator de **Rijweergave**. De Rijweergave is ingesteld op zwart/wit totdat de gps-ontvanger van het toestel uw huidige positie detecteert. Als de huidige positie is vastgesteld, wordt de Rijweergave in kleur getoond en ziet u uw positie op de kaart.

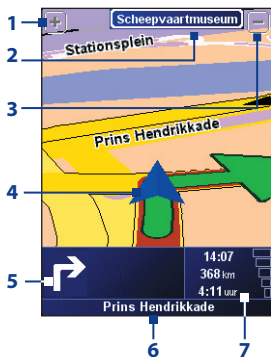

- 1 Tik om in te zoomen op de huidige positie.
- 2 Geeft, indien van toepassing, de naam van de volgende hoofdweg of verkeersbord.
- 3 Tik om uit te zoomen op de huidige positie.
- 4 Geeft de huidige positie aan.
- 5 Toont een pijl die de richting aangeeft die u dient te volgen, en geeft de afstand aan van de huidige positie naar de volgende bocht.  
U kunt op dit gebied tikken om de laatste gesproken instructie te herhalen en om het volume aan te passen.
- 6 Geeft de straatnaam van de volgende afslag aan.
- 7 Geeft informatie weer over uw reis en de sterkte van het gps-sigitaal. Tik op dit gebied voor een samenvatting van de route.

## Hoofdmenu

Tik ergens op de kaart in de Rijweergave om het **Hoofdmenu** te openen. Het Hoofdmenu bevat drie vensters met pictogrammen. Tik op het pictogram **Volgende** (▶) om tussen de menuvensters te schakelen.

- **Navigeer naar.** Hiermee kunt u een bestemming kiezen.
- **Zoek alternatief.** Berekent een alternatieve route als u bepaalde gebieden wilt vermijden.
- **TomTom verkeersinfo.** Schakelt tussen het in- en uitschakelen van de verkeersinfo. (Hierop moet u geabonneerd zijn).
- **Voeg favoriet toe.** Hiermee kunt u vaak bezochte plaatsen toevoegen als favoriet.
- **Wijzig voorkeuren.** Opent het menu Voorkeuren waarin u instellingen kunt aanpassen.
- **Geavanceerde planning.** Hiermee kunt u vooraf een route plannen door start- en eindpunt te selecteren. Hiermee kunt u bepalen hoe lang een reis duurt en wat de reisroute is.
- **Bekijk kaart.** Opent de Map Browser waarop u een hele kaart kunt zien.
- **Route wissen.** Verwijdert de huidige route.
- **Toon route.** Toont de route in detail.
- **Reisplanner.** Hiermee kunt u een reisplan maken met tussenstops.
- **TomTom weerbericht.** Geeft de actuele weersituatie van een locatie weer.
- **TomTom PLUS diensten.** Levert extra diensten waarop u een abonnement kunt nemen, zodat u kaarten en stemmen kunt kopen en downloaden naar het toestel.
- **Telefoonnummer.** Hiermee kunt u telefoonnummers zoeken van de plekken die niet zijn gecategoriseerd in de nuttige plaatsen.





- **Rondleidingen.** Hiermee kunt u een functie kiezen en een rondleiding krijgen over het gebruik van de betreffende functie.
- **Toepassing afsluiten.** Sluit TomTom Navigator en stopt de GPS-navigatie.

## Een bestemming selecteren

Als u tikt op **Navigeren naar** op het Hoofdmenu, heeft u de keuze uit diverse opties om de bestemming in te stellen. Tik op het pictogram **Volgende** (▶) om te bladeren door de verschillende soorten bestemmingen.

Enkele algemene bestemmingen die u wellicht wilt gebruiken zijn:

- **Thuis.** Uw thuislocatie. U dient de Thuislocatie eerst in te stellen in Voorkeuren.
- **Favoriet.** Een vaak bezochte plaats die als favoriet is opgeslagen. Voor meer informatie, zie "Favorieten".
- **Adres.** Een adres met straat en huisnummer, of een locatie in een stad, binnen een postcode of kruispunt.
- **Recente bestemming.** Een plaats die u recent bezocht heeft.
- **Nuttige plaats.** Handige plaatsen, zoals restaurants, tankstations, enz.
- **Locatie op de kaart.** Een locatie op de kaart die in de Map Browser is weergegeven.
- **Contactpersoon.** Het adres van een geselecteerde contactpersoon op het toestel.



Als u het reisdoel heeft opgegeven, vraagt Navigator of u op een bepaalde tijd wilt aankomen. Als u op **JA** tikt en een aankomsttijd opgeeft, toont Navigator of u deze tijd haalt of niet. Voor meer informatie over aankomsttijden, zie de softwarehandleiding op de cd.

Navigator berekent vervolgens de route en geeft de Routesamenvatting weer:



Tik op **OK**. Navigator toont vervolgens weer het Rijscherm, en start met de gesproken en visuele routebeschrijving naar uw bestemming.

- Opmerkingen**
- Tik op **Detail** op de Routesamenvatting of tik op **Route weergeven** op het Hoofdmenu om de route op de Map Browser weer te geven, een routedemo te zien, enz.
  - Als de route is gepland, kunt u nog altijd is veranderen om bijvoorbeeld een verkeersopstopping of file te ontlopen, of om op een andere plek onderweg te stoppen. Wilt u de route veranderen, tik dan op **Zoek alternatief** op het Hoofdmenu, en kies vervolgens op welke wijze de route opnieuw moet worden berekend, bijvoorbeeld **Vermijd obstructie**, **Reis via** (andere weg), **Beperk vertraging**, enz.

## Favorieten

**Favorieten** zijn plekken die u vaak bezoekt. U kunt favorieten maken zodat u niet het adres hoeft op te geven als u erheen wilt.

### Een favoriete maken

1. Tik op het scherm Rijweergave om het Hoofdmenu te openen.
2. Tik op **Voeg favoriet toe**.
3. U kunt vervolgens één van de volgende locaties kiezen als favoriet: **Thuis**, **Adres**, **Recente bestemming**, of **Nuttige plaats**.
4. Gebruik de standaardnaam of voer een naam in voor de favoriet.
5. Tik op **OK**.

### Naar een favoriet navigeren

1. Tik op het scherm Rijweergave om het Hoofdmenu te openen.
2. Tik op **Navigeren naar** en tik op **Favoriet**.
3. Selecteer een favoriet uit de lijst. Navigator berekent vervolgens de route.
4. Als de route is berekend tikt u op **OK**.  
Navigator begint onmiddellijk met de gesproken en visuele routebeschrijving op het scherm.

### Een favoriet herbenoemen of verwijderen

1. Tik op het scherm Rijweergave om het Hoofdmenu te openen.
2. Tik op **Wijzig voorkeuren**.
3. Tik op het pictogram **Volgende** (▶) en tik op **Favorieten beheren**.
4. Tik op de favoriet die u wilt herbenoemen of verwijderen.
5. Gebruik één van onderstaande opties:
  - Wilt u de favoriet herbenoemen, tik dan op **Wijzig naam**. Verander de naam en tik op **OK**.
  - Tik op **Verwijderen** en tik op **JA** om te bevestigen dat u het wilt verwijderen.
6. Tik op **OK**.

### Nuttige plaatsen

**Nuttige plaatsen** of NP's zijn handige plekken, zoals tankstations, restaurants, hotels, parkeergarages en meer.

Navigator groepeert nuttige plaatsen in locaties en categorieën. Als u een bestemming maakt of een favoriete maakt, wordt u altijd eerst gevraagd een locatie en categorie te kiezen en vervolgens een nuttige plaats.

Algemeen bekende nuttige plaatsen zijn bijgevoegd op de kaart die Navigator momenteel gebruikt. Indien gewenst kunt u meer nuttige plaatsen toevoegen.



NP-locaties

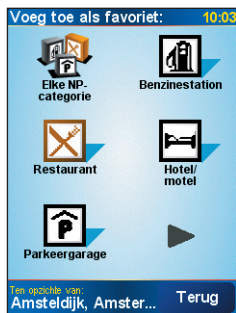

NP-categorieën

### Een nuttige plaats toevoegen

1. Tik op het scherm Rijweergave om het Hoofdmenu te openen.
2. Tik op **Wijzig voorkeuren > Beheer NP's**.
3. Voordat u een NP kunt toevoegen, moet u eerst een categorie maken. U kunt uw NP's slechts toevoegen aan een NP-categorie die u zelf heeft gemaakt.  
Voeg een categorie toe door te tikken op **Voeg NP-categorie toe**.
4. Voer een naam in voor uw NP-categorie, zoals 'Favoriete restaurants', en kies vervolgens een markering voor uw NP-categorie. (Deze markering wordt op de kaart weergegeven als u NP's op de kaart weergeeft).
5. Tik op **Voeg NP toe**.
6. Tik om de NP-categorie te selecteren waaraan u de NP wilt toevoegen.
7. Selecteer de locatie van de NP op dezelfde wijze waarop de bestemming wordt gekozen (bijvoorbeeld Thuis, Adres, enz.).

**Tip** U kunt Navigator zo aanpassen dat u een melding krijgt zodra u in de buurt van een nuttige plaats bent. Tik in het Hoofdmenu op **Wijzig voorkeuren > NP's beheren > Waarschuwing in de buurt van NP**. U kunt opgeven hoe dicht bij de NP moet zijn als u een melding ontvangt en het geluid van de melding kiezen.

## Geavanceerde planning

Het wordt aanbevolen de route vooraf te plannen. U kunt de functie **Geavanceerde planning** gebruiken om er achter te komen wat de snelste of kortste route tussen start- en eindpunt is.

### Een route vooraf plannen

1. Tik op het scherm Rijweergave om het Hoofdmenu te openen.
2. Tik op het pictogram **Volgende** (▶) en tik op **Geavanceerde planning**.
3. Selecteer het startpunt van de reis op dezelfde wijze als normaal.
4. Stel de reisbestemming in.
5. Kies het routetype in dat moet worden gepland, zoals:
  - **Snelste route.** De route die de minste tijd kost.
  - **Kortste route.** De kortste afstand tussen de ingestelde locaties (die hoeft niet de snelste route te zijn, afhankelijk van de situatie op de weg en de conditie van de straten).
6. Tik op **OK**.



Navigator berekent de route en geeft de Routesamenvatting weer. Tik op **Detail** om de routekaart of routedemo te zien en meer.

## Map Browser

Gebruik de **Map Browser** om een route op de kaart te zien, of om op de kaart te kijken waar een bepaalde plek precies is.

### Map Browser openen

1. Tik op het scherm Rijweergave om het Hoofdmenu te openen.
2. Tik op het pictogram **Volgende** (▶) en tik op **Bekijk kaart**.

U kunt de kaart verschuiven om andere delen te zien door op het scherm te tikken en te slepen.

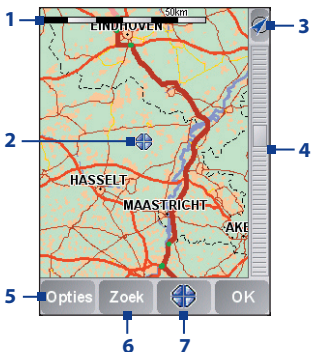

- 1 Deze **Schaalbalk** toont het afstandbereik op de kaart gebaseerd op de huidige schaal.
- 2 Dit is uw huidige positie op de kaart. Tik op een andere plek om naar een ander deel van de kaart te gaan.
- 3 Tik om de kaart te centreren op uw huidige positie.
- 4 Dit is de **Zoombalk**. Verander de schaal van de kaart door de Zoombalk omhoog of omlaag te verschuiven.
- 5 Tik om te kiezen welke items op de kaart worden weergegeven, zoals nuttige plaatsen, favorieten, straatnamen en meer.

- 6 Tik om specifieke adressen en nuttige plaatsen op de kaart te vinden.
- 7 Dit is de **Cursortoets**. Tik om naar de cursorpositie op de kaart te navigeren, een favoriet van de cursorpositie te maken, of om een nuttige plaats in de buurt van die positie te vinden.

## Voorkeuren

U kunt het uiterlijk en gedrag van TomTom Navigator veranderen. Tik op **Wijzig voorkeuren** op het Hoofdmenu om de instellingen te openen en te veranderen. Hier volgen enkele instellingen die u kunt aanpassen op Navigator:

Instelling	Beschrijving
<b>Gebruik nachtkleuren</b>	Vermindert de helderheid van het scherm en gebruikt donkerdere kleuren op de kaart. Gebruik deze instelling in een donkere omgeving. Om de kleuren weer helderder te maken, tikt u op <b>Gebruik daglichtkleuren</b> .
<b>Zet 3D-weergave uit</b>	Geeft de kaart weer in twee-dimensionale weergave. U kunt kiezen of de kaart in de richting van uw reisrichting wijst, of dat de kaart altijd richting noorden wijst. Als u wilt dat de kaart naar het noorden blijft wijzen, beweegt de kaart niet mee met de richting waarin u beweegt. Schakel terug naar het perspectief waarin u reist door te tikken op <b>Zet 3D-weergave aan</b> .
<b>Veiligheidsvoorkeuren</b>	Hiermee kunt u het <b>Veiligheidsslot</b> inschakelen, dat bepaalde knoppen en functies van Navigator tijdelijk uitschakelt als u rijdt, en dat u de optie biedt de kaartweergave tijdelijk uit te schakelen, zodat u alleen informatie over de <b>Volgende instructie ziet</b> .
<b>Zet NP's aan/uit</b>	Hiermee kunt u kiezen welke categorieën van nuttige plaatsen op de kaart worden weergegeven.
<b>Zet geluid uit</b>	Schakel de gesproken instructies uit. Schakel de stem weer in door te tikken op <b>Zet geluid aan</b> .
<b>Beheer favorieten</b>	Hiermee kunt u favorieten herbenoemen, verwijderen en zoeken.
<b>Wijzig thuislocatie</b>	Hiermee stelt u uw Thuislocatie in, die uw daadwerkelijke huis kan zijn, of een plek waar u vaak heengaat, zoals uw kantoor.
<b>Beheer kaarten</b>	Hiermee kunt u een kaart downloaden of verwijderen, of naar een andere kaart schakelen.
<b>Beheer NP's</b>	Hiermee kunt u een NP of een categorie toevoegen, bewerken of verwijderen. U kunt ook een geluidsmelding inschakelen om u op de hoogte te stellen dat u in de buurt bent van een NP.
<b>Planningvoorkeuren</b>	Stelt het routetype in dat gepland wordt als u een bestemming kiest. Standaard wordt de snelste route gepland.

Instelling	Beschrijving
<b>Tolheffingvoorkeuren</b>	Stelt in hoe Navigator omgaat met tolwegen die op de route naar de opgegeven bestemming liggen. U kunt ervoor kiezen tolwegen te vermijden, ze nooit te vermijden, of gevraagd te worden wat te doen als een tolweg is gevonden.
<b>Kompasvoorkeuren</b>	Hier kunt u kiezen of een kompas wordt weergegeven of niet.
<b>Wijzig kaartkleuren</b>	Stelt de kleurschema's in die voor de dag- en nachtkaatkleuren worden gebruikt.
<b>Voorkeuren naam</b>	Hier selecteert u de informatie die wordt weergegeven op de kaart in Rijweergave.
<b>Statusbalkvoorkeuren</b>	Hier selecteert u de informatie die wordt weergegeven op de Statusbalk in Rijweergave.
<b>Kies eenheden</b>	Stelt de eenheden in voor afstanden, tijd, lengte- en breedtegraden, enz.
<b>Wijzig stem</b>	Hier kunt u een andere stem kiezen voor de gesproken instructies. (Alleen beschikbaar als meerdere stemmen in NAVIGATOR zijn geïnstalleerd).
<b>Wijzig taal</b>	Hier selecteert u de taal die gebruikt wordt in de interface van TomTom Navigator.

## 8.4 Gps-besturing

Als u een kaart of menu ziet op de TomTom NAVIGATOR, kunt u de volgende besturing op het toestel gebruiken om te navigeren:

- Duw in het Kaartscherm de NAVIGATIE omhoog om in te zoomen, en druk NAVIGATE omlaag om uit te zoomen op de kaart.
- Gebruik NAVIGATIE BEHEER om door items in een menu te gaan. Druk op de CENTER OK-toets om een menu-item te selecteren en het betreffende scherm te openen.



# Hoofdstuk 9

## Genieten van multimedia

**9.1 Camera gebruiken**

**9.2 Afbeeldingen en video's gebruiken**

**9.3 Windows Media Player Mobile gebruiken**

**9.4 Audio Manager gebruiken**

**9.5 Streaming Media gebruiken**



## 9.1 Camera gebruiken

Dankzij de ingebouwde camera van het toestel, kunt u makkelijk foto's maken en videoclips met geluid opnemen.

### Het camerascherm openen

- Druk op de CAMERA-toets op het apparaat.

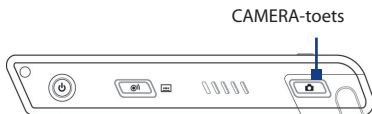

- Tik op **Start > Programma's > Camera**; of
- Tik op **Start > Programma's > Afbeeldingen en video's > Camerapictogram**; of

### De Camera afsluiten

- Tik op het pictogram **Afsluiten** (✕).

### Vastlegmodi

U kunt met de diverse flexibele standen van de toestelcamera afbeeldingen en videoclips vastleggen. De Camerastand is standaard ingesteld op de stand Foto vastleggen. In de hoek linksboven op het scherm ziet u de actieve vastlegstand. Om naar andere vastlegmodi te gaan, doet u het volgende:

- Tik op of op het scherm.
- Druk NAVIGATIE naar links of rechts.

Huidige vastlegmodus



De beschikbare vastlegstanden van de camera zijn:

- **Foto:** Standaard stilstaande beelden vastleggen.
- **Video:** Videoclips vastleggen, met of zonder geluid.
- **MMS Video:** Videoclips vastleggen die geschikt zijn om via MMS te verzenden.
- **Afbeelding contactpersoon:** Een foto maken en deze direct toe te kennen aan een Foto ID voor een contactpersoon.
- **Afbeeldingsthema:** Foto's maken en deze in een lijst plaatsen.
- **Panorama:** Continu in één richting een reeks stilstaande beelden vastleggen, en het aan elkaar plakken van de afbeeldingen om een panoramafoto van een landschap te maken.
- **Sport:** Automatisch een reeks afbeeldingen vastleggen (3, 5, 7, of 10).
- **Burst:** Opeenvolging van stilstaande beelden (maximaal 30) zo lang als de CAMERA-knop op het toestel of de CENTER OK-knop op NAVIGATIEBEHEER ingedrukt blijft.

### Ondersteunde bestandsformaten

Met bovenstaande vastlegmodi, legt de camera van het toestel bestanden vast in de volgende indelingen:



Vastlegtype	Indeling
<b>Stilstaande beelden</b>	JPEG
<b>Video</b>	MPEG-4 (.mp4)
<b>MMS Video</b>	H.263 baseline (.3gp), MPEG-4 (.mp4)
<b>Panorama / Sport / Burst</b>	JPEG

## Camerabediening

Gebruik de volgende knoppen op het toestel en besturingselementen op het scherm om foto's en videoclips te maken en de instellingen van de camera aan te passen.

### De knoppen CAMERA en CENTER OK

Druk op de CAMERA-toets van het toestel om het Camerascherm te openen. Als de cameramodus al is geactiveerd, drukt u eenmaal op de CAMERA-knop of CENTER OK-knop om een foto te maken of de opname van een videoclip te starten.

- Druk op de CAMERA-knop of de CENTER OK-knop om een foto of afbeelding van een contactpersoon te maken.
- Druk op de CAMERA-knop of CENTER OK-knop of het opnemen van video te starten; druk nogmaals om het opnemen te stoppen.
- Druk op CAMERA of CENTER OK-toets wanneer u foto's neemt voor een beeldthema of panorama.
- Om opeenvolgende opnamen te maken in de sportmodus, drukt u kort op CAMERA of CENTER OK-toets en beweegt u het toestel om de beweging van uw voorwerp te volgen.
- Druk en houd CAMERA of CENTER OK ingedrukt wanneer u opeenvolgende opnames maakt in de burstmodus.
- Druk de CAMERA-knop half in om autofocus te activeren . Eenmaal scherpgesteld verandert de indicator in  en hoort u twee pieptonen. Druk de CAMERA-knop helemaal in om de foto te maken.

### Navigatiebeheer

- Druk NAVIGATIE omhoog of omlaag om het zoomniveau te verhogen of te verlagen.
- Druk NAVIGATIE naar links of rechts om naar de vorige of volgende vastlegmodus in de reeks te gaan.

### Besturingselementen en indicatoren op het scherm

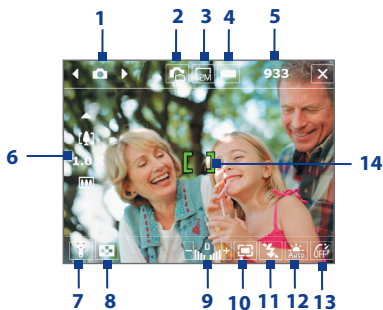

Fotomodus

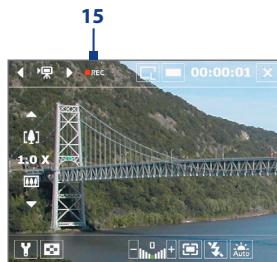

Videomodus

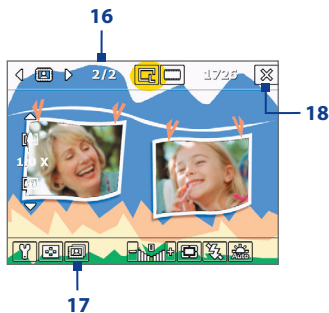

#### Modus Afbeeldingsthema

- 1 **Modus schakelknop.** Tik op de pijltoetsen links/rechts (◀/▶) op het scherm om de vastlegmodus te veranderen.
- 2 **Camera-schakelknop.** Het camerapictogram (📷 / 📷 / 📷) geeft de gebruikte camera aan. Tik om tussen verschillende camera's te schakelen.
- 3 **Resolutie.** Het resolutiepictogram (📷 / 📷 / 📷 / 📷 / 📷) geeft de huidige resolutie aan. Tik om te schakelen tussen de verschillende resoluties.
- 4 **Opslag.** Tik om te schakelen tussen het opslaan van gemaakte foto's of videoclips op het toestelgeheugen (📷), op de geheugenkaart (📷), op de SIM-kaart (📷) (alleen MegaSIM-kaart), of op de Microdrive (📷).
- 5 **Resterende informatie-indicator.** In de modi Foto, Afbeelding contactpersoon, Afbeeldingsthema, Panorama, Sport en Burst geeft dit het resterend aantal beschikbare foto's aan, gebaseerd op de huidige instellingen. In de modi Video een MMS Video, geeft dit de resterende tijdsduur aan die kan worden opgenomen. Tijdens het opnemen van video geeft dit de opgenomen tijdsduur aan.
- 6 **Zoombesturing.** Tik op de pijl omhoog/omlaag (▲/▼) of tik op het 📷 / 📷 op het scherm om in of uit te zoomen.
- 7 **Camera-instellingen.** Tik op het werktuigpictogram **Werktuig** (🔧) om het scherm Camera-instellingen te openen.

- 8 Afbeeldingviewer.** Tik op het pictogram **Viewer** (  ) om de foto of video weer te geven in Afbeeldingen en video's.
- 9 Helderheid.** Tik op het minus/plus pictogram (  /  ) om het helderheidsniveau te verhogen of verlagen.
- 10 Meetmodus.** Tik om de meetmodus in te stellen op **Middengebied** (  ) en **Gemiddeld** (  ).
- 11 Flitser.** Selecteer het flitslicht aan de achterzijde van uw toestel om het aan of uit te zetten. Wanneer het flitslicht aan is, flitst de camera tijdens het nemen van foto's.
- 12 Witbalans.** Tik om te schakelen tussen de verschillende instellingen voor witbalans: Automatisch (  ), Daglicht (  ), Nacht (  ), Gloeilamp (  ), en Lichtgevend (  ).
- 13 Zelf-timer.** Tik om de Zelf-timer in te stellen op 2 seconden, 10 seconden, of Uit in de modi Foto of Afbeelding contactpersoon. Wanneer u op de CENTER OK-knop of CAMERA knop drukt om een foto te maken, wordt begonnen met terugtellen, en de foto wordt genomen na de ingestelde tijd (2 seconde of 10 seconde).
- 14 Autofocus-indicator.** Verschijnt als autofocus geactiveerd is. In de modi **Panorama** of **Afbeeldingsthema** wordt autofocus bij elke foto gebruikt. In de modi **Sport** of **Burst** wordt autofocus alleen in de eerste opname gebruikt.
- 15 Opname-indicator.** Dit toont een rode, knipperende indicator terwijl video-opnames worden gemaakt.
- 16 Voortgangindicator.** In de modi Afbeeldingsthema, panorama, Sport en Burst toont dit het totaal aantal opeenvolgende opnames.
- 17 Sjabloonselectiepictogram.** Tik in de modus Afbeeldingsthema op  om te schakelen tussen verschillende sjablonen.
- 18 Afsluiten.** Tik op het pictogram **Afsluiten** (  ) om het scherm Camera-instellingen te verlaten.

## Fotomodi

Tijdens het gebruik van de Fotomodi zoals **Foto**, **Afbeelding contactpersoon**, **Afbeeldingsthema**, **Panorama**, **Sport**, en **Burst**, kunt u foto's maken door op de CAMERA knop of CENTER OK knop van NAVIGATIEBEHEER te drukken. Foto's worden opgeslagen in JPEG-indeling.

Tijdens het maken van een foto in de vastlegmodus Beeldthema kunt u een vooraf gemaakt sjabloon kiezen. Om verschillende sjablonen te zien en te selecteren, tikt u op  op het Camerascherm. Afhankelijk van het gekozen sjabloon, kunt u één of meer foto's maken voor het sjabloon.

## Video-opnamemodus

In de opnamemodus **Video** kunt u op de CAMERA-toets of op de CENTER OK-toets drukken om te starten met de opname (indien gewenst met geluid). Stop de opname door nogmaals op de CAMERA-toets of de CENTER OK-toets te drukken. Het apparaat geeft standaard het eerste frame van het vastgelegde videoclip weer op het Controlescherm.

Voordat een videoclip maakt, kunt u op het scherm Camera-instellingen de gewenste lengte opgeven in tijd of bestandsgrootte.

Videoclips worden opgeslagen in de indeling MPEG-4.

## MMS video-opnamemodus

Met de opnamemodus **MMS video** is het handig een videobestand op te nemen en dit vervolgens via MMS te versturen. Druk CENTER OK of CAMERA in om te beginnen met de opname van een videoclip (met audio indien gewenst). Om het opnemen te stoppen, drukt u nogmaals op de CENTER OK knop of CAMERA knop.

De opgenomen lengte van MMS video is vast. De opname stopt automatisch als de vooraf ingestelde lengte wordt bereikt. U kunt de video-opname echter op elk moment handmatig stoppen. De tijdsindicator rechtsboven in het Camerascherm geeft de tijdlimiet aan.

U kunt op het scherm Camera-instellingen het vastlegformaat instellen op H.263 of MPEG-4; het ideale formaat voor MMS is echter H.263 (3GPP). Na het vastleggen van de videoclip, tikt u op  op het Weergavescherm om het bestand via MMS te versturen.

## Het Controlescherm

Nadat een foto is gemaakt of videoclip is opgenomen, kunt u de afbeelding of videoclip zijn op het **Controlescherm**. Daarnaast kunt u op de pictogrammen aan de onderkant van het Controlescherm tikken om een vastgelegde foto of video te verwijderen, of te versturen via e-mail of MMS, en nog veel meer.

### Pictogrammen op het Controlescherm





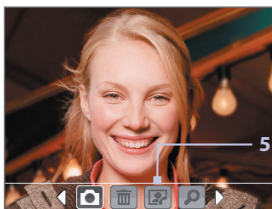

Modi Foto, Video, MMS-video, Panorama en Afbeeldingsthemaa



Modus Afbeelding Contactpersoon





Modi Sport en Burst

- 1 Vorige.** Tik op  om terug te keren naar het Camerascherm.
- 2 Verwijderen.** Tik op  om de vastgelegde afbeelding of video te verwijderen.
- 3 Verzenden.** Tik op  om te versturen via e-mail of MMS.
- 4 Weergeven.** Tik op  om de afbeelding weer te geven in de toepassing Afbeeldingen en video's of om de vastgelegde video af te spelen in Windows Media Player Mobile.



- 5 **Toekennen aan Contactpersonen.** Tik op  om de foto te associëren met een geselecteerde contactpersoon.
- 6 **Bladeren.** Nadat u foto's heeft gemaakt in de modus Sport of Burst wordt het totaal aantal opeenvolgende foto's rechtsonder in de hoek van het Controlescherm weergegeven. Tik op de pijl omhoog/omlaag () om te bladeren door de reeks foto's.

### De weergaveduur van het Controlescherm wijzigen

1. Tik op  om het scherm Camera-instellingen te openen.
2. Tik in het scherm Camera-Instellingen op . Het menu Geavanceerd verschijnt.
3. Tik op **Tijdsduur bekijken** en tik vervolgens op de gewenste tijdsduur voor het weergeven van gemaakte foto/videoframe op het Controlescherm.

### Zoom

Tijdens het vastleggen van een stilstaand beeld of videoclip met de camera, kunt u inzoomen om het object dichterbij te halen, en u kunt uitzoomen om het object verder weg te laten lijken. In elke vastlegmodus gebruikt u NAVIGATIE op het toestel, of tikt u op de driehoekige pijl Omhoog boven de indicator Zoomverhouding, om in te zoomen op het onderwerp. Wanneer de zoomlimiet is bereikt, hoort u een pieptoon. U zoomt in door NAVIGATIE omlaag te duwen, of door op de pijl Omlaag te tikken. Het bereik van de camerazoom voor een afbeelding of videoclip, is afhankelijk van de vastlegmodus en vastleg grootte. Hier volgt een samenvatting.

Opnamemodus	Instelling vastleg grootte	Zoombereik
<b>Foto</b>	3M (2048 x 1536)	Geen zoom beschikbaar
	2M (1600 x 1200)	Geen zoom beschikbaar
	1M (1280 x 1024)	Geen zoom beschikbaar
	Groot (640 x 480)	1,0x tot 4,0x
	Medium (320 x 240)	1,0x tot 8,0x
	Klein (160 x 120)	1,0x tot 10,0x

Opnamemodus	Instelling vastleggrootte	Zoombereik
<b>Video</b>	CIF (352 x 288)	Geen zoom beschikbaar
	Groot (320 x 240)	Geen zoom beschikbaar
	Medium (176 x 144)	1,0x tot 2,0x
	Klein (128 x 96)	1,0x tot 2,0x
<b>MMS Video</b>	Medium (176 x 144)	1,0x tot 2,0x
	Klein (128 x 96)	1,0x tot 2,0x
<b>Afbeelding Contactpersoon</b>	Groot (640 x 480)	1,0x tot 4,0x
	Medium (320 x 240)	1,0x tot 8,0x
	Klein (160 x 120)	1,0x tot 8,0x
<b>Afbeeldingsthema</b>	Bepaald door het actieve sjabloon	Afhankelijk van de grootte van het nu geladen sjabloon
<b>Panorama</b>	Groot (640 x 480)	1,0x tot 4,0x
	Medium (320 x 240)	1,0x tot 8,0x
	Klein (160 x 120)	1,0x tot 8,0x
<b>Sport</b>	Groot (640 x 480)	1,0x tot 2,0x
	Medium (320 x 240)	1,0x tot 8,0x
<b>Burst</b>	1M (1280 x 1024)	Geen zoom beschikbaar
	Groot (640 x 480)	1,0x tot 2,0x
	Medium (320 x 240)	1,0x tot 8,0x

**Opmerking** De beschikbare vastleggroottes voor bepaalde vastlegformaten, verschilt ook per vastlegmodus. Het zoombereik wordt berekend volgens de volgende ratio:

1,0x = normale grootte (geen zoom)

2,0x = dubbele vergroting

4,0x = vier keer vergroot

8,0x = acht keer vergroot

10,0x = tien keer vergroot

## Het scherm Camera-instellingen



Camera-instellingen scherm in Fotomodus

Als u op de pictogrammen aan de onderkant van het scherm Camera-instellingen tikt, verschijnen verschillende menu's. Sommige menu's en opties zijn alleen in bepaalde vastlegmodi beschikbaar.

### Door het camera-instellingenscherf navigeren

U kunt opties op het scherm selecteren of navigatieknoppen gebruiken om door het camera-instellingenscherf te navigeren.



- 1 Selecteer een pictogram om het gewenste menu weer te geven.

Als u de Navigatiebesturing gebruikt, druk dan eerst NAVIGATIE omlaag. De achtergrond van de pictogrammenbalk onderaan verandert dan. Druk nu op NAVIGATIE links/rechts of selecteer de linker/rechterpijl (◀/▶) om naar het pictogram of het gewenste menu te navigeren. Als het gewenste menu is weergegeven, drukt u op NAVIGATIE omhoog.

- 2 Tik op een optie op het menu om een submenu of beschikbare instellingen te openen.

U kunt ook op NAVIGATIE omhoog/omlaag drukken om een optie te selecteren; druk daarna op NAVIGATIE rechts om het submenu te openen.

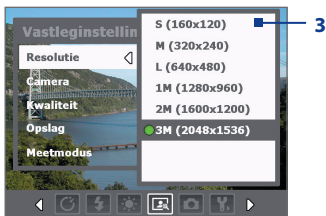

3 Selecteer of druk de CENTER OK-knop om een instelling te selecteren of het submenu af te sluiten.

U kunt ook op NAVIGATIE omhoog/omlaag drukken om een instelling te selecteren; gebruik daarna de navigatieknop om het submenu af te sluiten.

Voor meer informatie over de verschillende menu's en instellingen vindt u in de volgende sectie.



### Zelf-timermenu

- **Zelf-timer.** Selecteer de optie Zelf-timer om foto's te maken: **Uit**, **2 seconden**, of **10 seconden**. Bij het selecteren van 2 seconden of 10 seconden vertraagt de opname met de opgegeven tijd nadat u de CAMERA-knop of de CENTER OK-knop heeft ingedrukt.



### Sjabloonmenu

- **Sjabloon.** Selecteer een sjabloon (alleen in modus Afbeeldingsthema).



### Menu Panorama-instellingen

- **Richting.** Kies in welke richting afbeeldingen in een panorama worden geplakt.
- **Aantal steken.** Selecteer het gewenste aantal foto's dat moet worden genomen en geplakt in een panorama.
- **Automatisch hechten.** Als Automatisch hechten **Aan** staat, plakt de camera de foto's automatisch in één enkel bestand. Als Automatisch hechten **Uit** staat, worden de foto's als aparte bestanden opgeslagen.



### Menu Sportinstellingen

- **Foto's.** Selecteer het aantal opeenvolgende foto's dat moet worden vastgelegd.



### Flitslichtmenu

- **Flitslicht.** Stel deze optie in op **Aan** om de flitser (aan de achterkant van het toestel) in te schakelen, zodat u foto's en videoclippen kunt maken in omstandigheden met weinig licht. Hierdoor zal de camera flitsen bij het nemen van foto's. De flits is beschikbaar voor gebruik in alle opnamemodi behalve Sport en Burst.



### Ambiancemenue

- **Witbalans.** Selecteer een witbalansinstelling die overeenkomt met de belichting van de omgeving, zoals Lichtgevend, Nacht, enz.
- **Effect.** Kies een speciaal effect, zoals Grijstinten, Sepia, enz. om toe te passen op de foto's of videoclips.



### Menu Vastleginstellingen

- **Resolutie.** Selecteer de gewenste beeld- of videogrootte.
- **Camera.** Selecteer welke camera wordt gebruikt. U kunt kiezen uit **Hoofdcamera**, **2de camera** of **2de camera (kantelen)**.
- **Kwaliteit.** Selecteer het kwaliteitsniveau voor JPEG afbeeldingen voor alle vastgelegde foto's. U kunt kiezen uit Basis, Normaal, Fijn, en Superfijn.
- **Opslag.** Selecteer waar u de bestanden wilt opslaan. U kunt bestanden in het hoofdgeheugen of opslagkaart opslaan.
- **Meetmodus.** Selecteer een meetmodus zodat de camera voor het vastleggen, de hoeveelheid licht in het midden en rond de afbeelding kan meten en vervolgens de beste belichtingswaarde kan meten. Kies ofwel **Middengebied** om het licht te meten van het beeld of **Gemiddeld** om het licht in de hele afbeelding te meten.



### Menu Vastlegmodus

- **Modus.** Schakel tussen verschillende vastlegmodi zoals Foto, Video, Afbeelding contactpersoon, en meer. Voor meer informatie over deze modi vindt u bij "Vastlegmodi", eerder in dit hoofdstuk.



## Menu Geavanceerd



Selecteer het linker-/rechterpictogram op deze balk om te wisselen tussen de menupagina's in het menu Geavanceerd.

Of, als u de Navigatieknoppen gebruikt, blijft u naar beneden drukken tot deze balk is geselecteerd (balk verandert van kleur). Druk links/rechts om tussen de menupagina's te wisselen.

- **Vastlegformaat.** Selecteer de gewenste bestandsindeling.
- **Sluitergeluid.** Kies of u wel of niet een sluitergeluid wilt horen op het moment dat u de CENTER OK-toets of CAMERA-toets indrukt om een foto of videoclip te maken.
- **Raster.** Kies of u wel of niet een raster wilt weergeven op het Camerascherm. Het weergeven van een raster helpt u bij het nauwkeurig vastleggen en centreren van een onderwerp.



Raster

- **Verlichting behouden.** Kies of de verlichting wordt in- of uitgeschakeld tijdens het gebruik van de camera. Dit heeft prioriteit op de instelling van de verlichting van het toestel als u de camera gebruikt.
- **Tijdsduur bekijken.** Stel een tijdsduur in voor het weergeven van de gemaakte foto/video op het Controlescherm voordat deze automatisch wordt opgeslagen en terug wordt geschakeld naar het live Camerascherm. Selecteer **Geen limiet** als u geen tijdslimiet wilt opgeven. Selecteer **Geen controle** om direct terug te keren naar het live Camerascherm na het vastleggen.

- **Trillingsaanpassing.** Tijdens het maken van foto's binnenshuis, kan het camerascherm trillen vanwege een verschil tussen de verticale scanfrequentie van het camerascherm en de knipperfrequentie van TL-verlichting. Om dit geknipper tot een minimum te beperken, verandert u de instelling van de trillingsaanpassing in **Automatisch** of op de juiste frequentie (**50Hz** of **60Hz**) voor het land waar het toestel wordt gebruikt.
- **Opnemen met geluid.** Selecteer **Aan** om het geluid op te nemen tijdens het maken van videoclips. Dit is standaard geselecteerd. Als u **Uit** selecteert en vervolgens een videoclip maakt, heeft deze geen geluid.
- **Voorvoegsel.** Geef op hoe gemaakte foto's en videoclips worden benoemd. Als Standaard geselecteerd is, wordt de bestandsnaam van elk nieuw opgenomen bestand "IMAGE" of "VIDEO", gevolgd door een volgnummer, bijvoorbeeld: IMAGE\_001.jpg. U kunt ook kiezen voor het benoemen van bestanden met de huidige **Datum** of **Datum & tijd** als voorvoegsel.
- **Teller.** De bestandsnaam van elke nieuwe vastgelegde afbeelding of videobestand krijgt standaard een voorvoegsel en enkele opeenvolgende getallen, zoals 001, 002, enz. Om de getallen voor uw vastgelegde videobestanden opnieuw in te stellen op "001" tikt u op **Teller opnieuw instellen**.
- **Opnamelimiet.** De maximumtijd of bestandsgrootte opgeven voor het opnemen.
- **Sjabloonmap (alleen in modus Afbeeldingsthema).** De sjabloons worden standaard opgeslagen in de map \Mijn documenten\ Sjabloonmap in het Hoofdgeheugen van het toestel. Als u enkele sjablonen naar een opslagkaart overplaatst (via Bestandverk.), stel deze optie dan in op **Toestel + kaart** om aan te geven dat de sjablonen in zowel hoofdgeheugen en opslagkaart zijn te vinden.
- **Aanpassen.** Met deze optie kunt u weergave-eigenschappen van de camera, zoals **Contrast**, **Verzadiging**, **Tint** en **Scherpte** aanpassen.

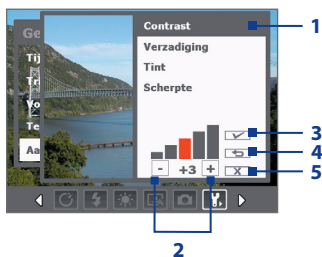

- 1 In het submenu, tikt u op een van de eigenschappen om ze aan te passen. U kunt ook op NAVIGATIE omhoog/omlaag drukken om een eigenschap te selecteren.
- 2 Om de waarde te verhogen/ verlagen, tikt u het plus-/ minpictogram of drukt u NAVIGATIE naar links/rechts. Het live Camerascherm op de achtergrond geeft onmiddellijk het resultaat van de wijzigingen weer.
- 3 Tikken om de instellingen op te slaan en het submenu af te sluiten.
- 4 Tikken om alle eigenschappen terug te zetten naar standaard.
- 5 Tikken om het submenu te sluiten zonder de veranderingen toe te passen en op te slaan.

## 9.2 Afbeeldingen en video's gebruiken

Het programma **Afbeeldingen en video's** verzamelt, beheert en ordent afbeeldingen en videoclips in de volgende formaten op het apparaat.

Bestandstype	Bestandsindeling
<b>Afbeelding</b>	*.bmp, *.jpg, *.gif
<b>GIF-animatie</b>	*.gif
<b>Video</b>	*.avi, *.wmv, *.mp4, *.3gp

U kunt de foto's weergeven als een diashow, ze overstralen, verzenden via e-mail, bewerken of ze instellen als achtergrond in het scherm Vandaag.

### Foto's, animatiebestanden en videoclips naar uw toestel kopiëren

U kunt beelden, animatiebestanden, en videobestanden van uw pc en ze weergeven op uw toestel.



- Kopieer beelden, animatiebestanden en videobestanden van uw pc of een opslagkaart naar de juiste map op uw toestel. (U kunt ook videobestanden kopiëren naar de daarvoor bestemde map.)

Voor meer informatie over het kopiëren van bestanden van PC naar het apparaat, zie de ActiveSync Help op de PC.

**Opmerking** U kunt ook beelden, animatiebestanden en videobestanden kopiëren van uw pc naar de geheugenkaart. Plaats de geheugenkaart in de geheugenkaartsleuf van het toestel, kopieer de afbeeldingen van PC naar de map die gemaakt is op de geheugenkaart.

### Afbeeldingen weergeven

1. Tik op **Start > Programma's > Afbeeldingen en video's**. De afbeeldingen in de map Mijn afbeeldingen worden standaard weergegeven als miniatures.
2. Selecteer een afbeeldingen en tik op **Weergeven**. Als u een afbeelding niet kunt vinden in de standaardmap Mijn afbeeldingen, ga dan naar een andere map door op de pijl Omlaag (▼) te tikken.

### GIF-animatiebestanden afspelen

1. Tik op **Start > Programma's > Afbeeldingen en video's**.
2. Selecteer een GIF-animatiebestand en tik op **Weergeven**. Het animatieprogramma wordt geopend en speelt de animatie af.

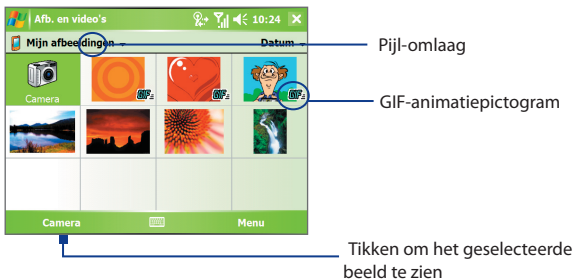

### Video's met geluid afspelen

1. Tik op **Start > Programma's > Afbeeldingen en video's**. Standaard wordt de inhoud van de map Mijn Afbeeldingen getoond.

- Om de videoclips te vinden die zijn opgenomen, tikt u op de pijl omlaag (▼) naast de map Mijn afbeeldingen en tikt u op Mijn documenten. Selecteer daarna Mijn video's. Videoclips worden standaard weergegeven als miniaturen die verschijnen met een mediapictogram (📺).

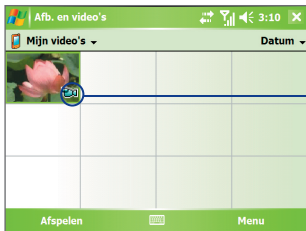

Mediapictogram

- Selecteer om een video te selecteren en af te spelen in Windows Media Player Mobile

### Diashows weergeven

U kunt uw afbeeldingen op het apparaat weergeven als een diashow. Afbeeldingen worden op het volledige scherm weergegeven met 5 seconden tussen de dia's.

- Tik op **Start > Programma's > Afbeeldingen en video's**.
- Tik op **Menu > Diashow afspelen**.

**Opmerking** U kunt aangeven hoe de grootte van afbeeldingen wordt aangepast om hun weergave in een diashow te optimaliseren. Tik op Menu > Opties, en tik dan op Staand of Liggend op het tabblad Diavoorstelling.

Tik ergens op het scherm om de Diavoorstelling werkbalk te laten verschijnen. Hiermee kunt u de diashow stoppen of pauzeren, de weergave roteren, en meer.

### Afbeeldingen en videoclips sorteren

Als u veel afbeeldingen of videoclips opslaat op het toestel, kan het handig zijn deze te ordenen zodat u snel een bepaalde afbeelding of clip kunt vinden. U kunt sorteren op naam, datum en grootte.

- Tik op **Start > Programma's > Afbeeldingen en video's**.
- Tik op de lijst sorteren (standaard met het label **Datum**), en selecteer het item waarop u wilt schikken (**Naam, Datum, of Grootte**).

## Een afbeelding of videoclip verwijderen

U kunt op één van onderstaande wijzen een afbeelding of videoclip verwijderen:

- Selecteer een afbeelding of videoclip of het scherm Afbeeldingen en video's, en tik op **Menu > Verwijderen**.
- Houd het miniatuur van de afbeelding die u wilt verwijderen ingedrukt, en tik vervolgens op **Verwijderen**.

Tik op **Ja** om de verwijdering te bevestigen.

## Een afbeelding bewerken

U kunt afbeeldingen draaien, bijsnijden en de helderheid en kleurcontrast aanpassen.

1. Tik op **Start > Programma's > Afbeeldingen en video's**.
2. Tik op de afbeelding die u wilt bewerken.
3. Tik op **Menu > Bewerken** en gebruik een onderstaande mogelijkheid:
  - roteer een afbeelding 90 graden tegen de klok in, tik op **Draaien**.
  - Om een afbeelding bij te snijden, tikt u op **Menu > Bijsnijden**. Selecteer en sleep om de plaats te selecteren die moet worden bijgesneden. Selecteer in het vak om bij te snijden, of tik buiten het vak om het bijsnijden te annuleren.
  - Helderheid en contrast van de afbeelding past u aan door te tikken op **Menu > Autocorrectie**.

**Opmerking** U kunt een bewerking ongedaan maken met **Menu > Ongedaan maken**. Om alle niet-opgeslagen bewerkingen te annuleren, tikt u op **Terug naar Opgeslagen**.

## Een afbeelding instellen als achtergrond voor het scherm Vandaag

U kunt een afbeelding gebruiken als achtergrond op het scherm Vandaag.

1. Tik op **Start > Programma's > Afbeeldingen en video's**.
2. Selecteer de afbeelding die u wilt instellen als achtergrond.
3. Tik op **Menu > Instellen als achtergrond Vandaag**.
4. In **Doorzichtigheidsniveau** selecteert u een hoger percentage voor een doorzichtiger afbeelding, of een lager percentage voor een minder doorzichtige afbeelding.
5. Tik op **OK**.

### Afbeeldingen en videoclipjes verzenden via e-mail

U kunt afbeeldingen en videoclipjes via e-mail naar andere apparaten sturen.

1. Eerst stel u Berichten op om berichten te verzenden en ontvangen.
2. Selecteer vanuit het programma het item dat u wilt versturen.
3. Tik op **Menu > Verzenden** en selecteer een account (zoals Outlook E-mail of MMS) om het bijgevoegde item te verzenden.
4. Een nieuw bericht wordt gemaakt en het item toegevoegd.
5. Voer de naam van de ontvanger en onderwerp in en tik op **Verzenden**. Het bericht wordt de volgende keer dat u het toestel synchroniseert verzonden.

**Opmerking** Afbeeldingen en videoclipjes worden automatisch opgeslagen voordat ze worden verzonden.

### Afbeeldingen toekennen aan contactpersonen

U kunt een afbeelding toekennen aan een contactpersoon, zodat u op elk moment de contactpersoon makkelijk kunt herkennen.

1. Tik op **Start > Programma's > Afbeeldingen en video's**.
2. Selecteer de afbeelding waaraan u een contactpersoon wilt toekennen.
3. Tik op **Menu > Opslaan naar contactpersoon**.
4. Tik op de contactpersoon of blader en tik op **Selecteren** om de contactpersoon uit de Contactpersonenlijst te kiezen.

### Meer beeldinstellingen aanpassen

1. Tik op **Start > Programma's > Afbeeldingen en video's**.
2. Selecteer de afbeelding waarbij u extra instellingen wilt configureren.
3. Tik op **Menu > Opties**. Het Optiescherm verschijnt, zodat u:
  - De grootte van een foto aanpassen zodat deze sneller via e-mail verstuurd kan worden.
  - De richting of rotatie instellen.
  - De weergave-instellingen van diashows configureren, en opties voor schermbeveiliging activeren.

## 9.3 Windows Media Player Mobile gebruiken

U kunt Microsoft Windows Media Player Mobile 10 voor Pocket PC gebruiken om digitale geluid- en videobestanden af te spelen die zijn opgeslagen op het apparaat of op een netwerk, bijvoorbeeld op een website.









Met Windows Media Player Mobile kunt u zowel audio- als videobestanden afspelen. Hier volgen de bestandsformaten die ondersteund worden door deze versie van Windows Media Player Mobile.

Ondersteunde video-indelingen	Bestandsindeling
<ul style="list-style-type: none"> <li>• Windows Media Video</li> <li>• MPEG4 Eenvoudig profiel</li> <li>• H.263</li> <li>• Motion JPEG</li> <li>• 3GPP2</li> </ul>	<ul style="list-style-type: none"> <li>.wmv, .asf</li> <li>.mp4</li> <li>.3gp</li> <li>.avi</li> <li>.3g2</li> </ul>
Ondersteunde audio-indelingen	Bestandsindeling
<ul style="list-style-type: none"> <li>• Windows Media Audio</li> <li>• MP3</li> <li>• MIDI</li> <li>• AMR Smalband</li> <li>• AMR Breedband</li> <li>• AAC</li> <li>• 3GPP2</li> </ul>	<ul style="list-style-type: none"> <li>.wma</li> <li>.mp3</li> <li>.mid, .midi, .rmi</li> <li>.amr</li> <li>.awb</li> <li>.m4a</li> <li>.gcp</li> </ul>

## Info over de besturing

Hier volgt een overzicht van de besturing van Windows Media Player Mobile.



Deze opdracht	doet dit
1 	Speelt/pauzeert een bestand.
2 	Toont de video op het volledige scherm.
3 	Geeft een website weer waar u muziek en video's kunt vinden.
4 	Past de afspelvevoortgang van een geselecteerd bestand aan.
5 	Gaat naar het begin van het huidige bestand of naar het vorige bestand.
6 	Gaat verder naar het volgende bestand.
7 	Vermindert het volumeniveau.
8 	Verhoogt het volumeniveau.
9 	Schakelt het geluid in of uit.

## Info over de schermen en menu's

Windows Media Player Mobile heeft drie hoofdschermen:

- **Afspeelscherm.** Het standaardscherm met de besturingselementen voor afspelen (zoals Afspelen, Pauze, Volgende, Vorige en Volume), en het video-venster. U kunt het uiterlijk van dit scherm veranderen met een ander uiterlijk.
- **Scherm Huidige afspeellijst.** Het scherm met de actieve afspeellijst. Deze speciale afspeellijst geeft aan welk bestand momenteel wordt afgespeeld, en daarnaast alle bestanden die erna komen.
- **Bibliotheekscherm.** Met dit scherm kunt u snel audiobestanden, videobestanden en afspeellijsten vinden. Het bevat categorieën als Mijn muziek, Mijn video, Mijn TV en Mijn afspeellijsten.

Aan de onderkant van elk scherm staat een menu met de naam **Menu**. De opdrachten in dit menu veranderen per scherm dat actief is. Voor meer informatie over de opdrachten in deze menu's vindt u in Help op uw toestel.

## Info over licenties en beveiligde bestanden

Bepaalde content (zoals digitale mediabestanden die zijn gedownload van internet, cd-tracks en video's) bevat licenties, zodat de content beschermd is tegen onwettige distributie en delen. Licenties worden gemaakt en beheerd met behulp van digital rights management (DRM, beheer van digitale rechten), dit is een technologie om content te beveiligen en de betreffende toegangsrechten te beheren. Bepaalde licenties kunnen ervoor zorgen dat u bestanden, die u naar het toestel heeft gekopieerd, niet kunt afspelen. Bestanden waaraan een licentie is gekoppeld worden "beveiligde bestanden" genoemd.

Als u een beveiligd bestand wilt kopiëren van uw PC naar uw toestel, gebruik dan de desktop Player om het bestand te synchroniseren naar uw toestel (in plaats van het bestand te verslepen vanuit een map op de PC naar een map op het toestel). Hierdoor wordt ook de licentie van het beveiligde bestand gekopieerd. Voor meer informatie over het synchroniseren van bestanden naar uw apparaat en andere mobiele apparaten, zie de help van de desktop Player.

**Opmerking** U kunt de beveiligingsstatus van een bestand zien via de bestandseigenschappen (tik op **Menu > Eigenschappen**).

## Mediabestanden naar het toestel kopiëren

Gebruik de nieuwste versie van de desktop Player (Windows Media Player 10 of later) om digitale mediabestanden naar het toestel te synchroniseren (in plaats van het verslepen van een bestand vanuit een map op de PC naar een map op het toestel). Gebruik de desktop Player om zeker te zijn dat ook de licenties van beveiligde bestanden worden gekopieerd.

Synchroniseer dan altijd de bestanden naar een opslagkaart die in het toestel is geplaatst. Synchroniseer niet naar een opslagkaart die in een kaartlezer is geplaatst. Daarnaast is het niet verstandig te synchroniseren naar de interne opslag (RAM) van het toestel.

### Bestanden automatisch synchroniseren met uw toestel

1. Schakel het apparaat uit. Plaats een geheugenkaart van 32-MB of meer in het toestel en schakel het opnieuw in.
2. Start Windows Media Player op de PC.
3. Verbind toestel en PC.
4. Indien u geen synchronisatie hebt ingesteld tussen uw toestel en uw pc, verschijnt de installatiewizard op uw pc.
5. Klik in de wizard op **Automatisch**, selecteer de optie **De afspeellijsten die worden gesynchroniseerd aanpassen**, en selecteer vervolgens de afspeellijsten die u wilt synchroniseren.
6. Klik op **Voltoeien**.
7. De bestanden worden gesynchroniseerd. De volgende keer dat u uw toestel in verbinding stelt met uw pc terwijl de desktopversie van Windows Media Player actief is, zal de synchronisatie automatisch starten.

### Bestanden handmatig kopiëren

1. Als tussen toestel en PC nog geen synchronisatie is ingesteld, volg dan stappen 1 tot 6 van "Bestanden automatisch synchroniseren met uw toestel". U dient echter **Handmatige** synchronisatie te kiezen.
2. Kies als volgt de bestanden om naar het toestel te synchroniseren en kopiëren:
  - Klik op het tabblad **Bibliotheek**.
  - Klik in het rechterpaneel op de keuzelijst en selecteer **Synchronisatielijst**.



- Selecteer in Afspeellijst, het linkerpaneel, een gewenste afspeellijst.
- Selecteer in Bestandslijst, het middelste paneel, meerdere bestanden en versleep ze naar de Synchronisatielijst.
- Klik op de knop **Beginnen met synchroniseren**, aan de onderkant van de Synchronisatielijst.

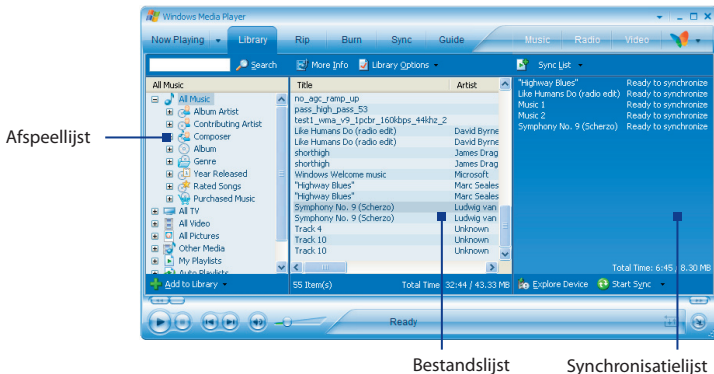

**Opmerking** Audiobestanden worden sneller gekopieerd als de desktop Player is ingesteld om automatisch het kwaliteitsniveau in te stellen voor bestanden die naar het toestel worden gekopieerd. Voor meer informatie, zie de help van de desktop Player op de PC.

## Media afspelen

### Items afspelen op het apparaat

Gebruik de bibliotheek op Windows Media Player Mobile om muziek, video's en afspeellijsten op toestel of opslagkaart te zoeken en af te spelen.

1. Als u niet op het Bibliotheekscherm bent, tik dan op **Menu > Bibliotheek**.
2. Tik op het Bibliotheekscherm op de Bibliotheekpijl (bovenaan in het scherm), en tik de opslagplaats die uw wilt gebruiken, bijvoorbeeld Opslagkaart.

3. In de meeste gevallen wordt de bibliotheek automatisch door Windows Media Player Mobile geüpdate. U kunt de bibliotheek echter ook handmatig updaten om zeker te zijn dat het alle bestanden bevat die naar toestel of opslagkaart zijn gekopieerd. Tik op **Menu > Bibliotheek bijwerken** om de bibliotheeklijst automatisch te updaten.
4. Selecteer een categorie (bijvoorbeeld Mijn muziek of Mijn afspeellijsten).
5. Houd het item dat u wilt afspelen ingedrukt (zoals een bestand of map), en tik vervolgens op **Afspelen**.

**Opmerking** Om een bestand af te spelen dat op het apparaat staat, maar niet in de bibliotheek, tik dan in het Bibliotheekscherm op **Menu > Bestand openen**. Houd het item dat u wilt afspelen ingedrukt (zoals een bestand of map), en tik vervolgens op **Afspelen**.

### Een item op een netwerk afspelen

Gebruik de opdracht **URL openen** om een nummer of video af te spelen dat is opgeslagen op het internet of op een netwerkserver.

1. Als u niet op het Bibliotheekscherm bent, tik dan op **Menu > Bibliotheek**.
2. Tik op **Menu > URL openen**.
3. Gebruik één van onderstaande opties:
  - In het vak URL voert u een netwerkadres in.
  - In het vak Geschiedenis tikt u op een URL die u eerder heeft gebruikt.

**Opmerking** Om een item op een netwerk af te spelen, moet u met het netwerk zijn verbonden. Voor meer informatie over het maken van een externe verbinding tussen apparaat en netwerk, zie de Help over Verbindingen op het apparaat.

### Afspeellijsten gebruiken

Een afspeellijst is een lijst met digitale mediabestanden die in een bepaalde volgorde zijn gezet. Door afspeellijsten te gebruiken kunt u audio- en videobestanden groeperen en samen afspelen.

In de desktop Player kunt u een afspeellijst met mediabestanden maken en deze synchroniseren met de desktop Player op het toestel. Voor meer informatie over het synchroniseren van media, zie “Mediabestanden naar het toestel kopiëren”, eerder in dit hoofdstuk.

In Windows Media Player Mobile op het toestel zijn de afspeellijsten beschikbaar in de Bibliotheek onder de categorie Mijn afspeellijsten. Er is ook een tijdelijke afspeellijst, Huidige afspeellijst genaamd, met daarop het bestand dat nu wordt afgespeeld en bestanden die daarna worden afgespeeld. U kunt op het toestel een nieuwe afspeellijst maken door de actieve Huidige afspeellijst op te slaan onder een nieuwe naam.

### Een nieuwe afspeellijst opslaan

1. Als u niet op het Bibliotheekscherm bent, tik dan op **Menu > Bibliotheek**.
2. Tik om een categorie te selecteren (bijvoorbeeld Mijn muziek, of Mijn afspeellijsten).
3. Selecteer een mediabestand en tik vervolgens op **Menu > In de wachtrij plaatsen**. Het bestand wordt dan toegevoegd aan de Huidige afspeellijst.

Herhaal deze stap totdat alle gewenste mediabestanden aan de Huidige afspeellijst zijn toegevoegd.

**Opmerking** U kunt niet meerdere bestanden tegelijk selecteren.

4. Nadat de mediabestanden zijn toegevoegd tikt u op **Menu > Huidige afspeellijst**.
5. Tik op het scherm Huidige afspeellijst op **Menu > Afspeellijst opslaan**.
6. Voer de naam voor de afspeellijst in en tik op **Gereed**.
7. U kunt de gemaakte afspeellijst afspelen door in de Bibliotheek op Mijn afspeellijsten te tikken, de afspeellijst te selecteren en tik tenslotte op **Afspelen**.

### Problemen oplossen

Als u een probleem tegenkomt bij het gebruik van Windows Media Player Mobile, zijn er een aantal plekken waar u hulp kunt krijgen om het probleem op te lossen.

Voor meer informatie, zie de pagina op de website van Microsoft over het oplossen van problemen in Windows Media Player Mobile (<http://www.microsoft.com/windows/windowsmedia/player/windowsmobile/troubleshooting.aspx>).

## 9.4 Audio Manager gebruiken

**Audio Manager** is een muziekverkener en speler in één. Het biedt toegang tot alle muziekbestanden op het toestel, en stelt u in staat snel de gewenste muziek te vinden door muziek in categorieën zoals titel, artiest, album, enz. te ordenen. Ook kunt u afspeellijsten maken van uw favoriete nummers en deze afspelen in de geïntegreerde **Muziekspeler**.

### Audio Manager starten

- Tik op **Start > Programma's > Audio Manager**.

**Opmerkingen** • Audio Manager zoekt alle muziekbestanden op het toestel en geheugenkaart met de volgende audio-indeling: MP3, WMA, AAC, en AAC+.

- Audio Manager zoekt muziekbestanden op de volgende plekken:  
Op het toestel: **Wijndocumenten** (ook in alle submappen)  
**Muziek** (ook in alle submappen; als muziekbestanden tussen toestel en pc zijn gesynchroniseerd)
- Op de geheugenkaart: **Opslagkaart** (ook in alle submappen)  
Muziekbestanden worden gecategoriseerd onder **Artiest**, **Album**, **Genre**, enz. als zulke metagegevens in de bestanden zijn gevonden.



### Bibliotheek

Op het **Bibliotheekscherm** van Audio Manager betekent een pijl bij een item dat een submenu beschikbaar is. Tik op de naam van het item om het submenu te openen. Ook kunt u NAVIGATIE-besturing gebruiken om eerst de naam van het item te kiezen en vervolgens op de ENTER-toets drukken om het submenu te openen.



Bibliotheek: Hoofdscherm

Bibliotheek: Alle liedjes

Nr.	Beschrijving
1	Opent het submenu <b>Alle liedjes</b> waar u muziekbestanden op bestandsnaam of titel kunt verkennen.
2	Opent het submenu <b>Afspeellijsten</b> waar u afspeellijsten kunt maken en afspelen.
3	Opent een submenu waar u muziekbestanden op geselecteerde categorie kunt verkennen.
4	Schakel naar het scherm Muziekspeler. (Muziekspeler start niet automatisch met afspelen. U dient op het pictogram  te tikken).
5	Toont de naam van het huidige submenu. Tik om terug te keren naar het bovenliggende menu.
6	Toont een Zoekpictogram (  ) als de muziekdatabank in Audio Manager wordt geupdate. Dit gebeurt als muziekbestanden op toestel of geheugenkaart zijn toegevoegd of verwijderd of een andere naam hebben gekregen.
7	Toont de titels of bestandsnamen van muziekbestanden als u in het submenu Alle liedjes zit. Tik of gebruik de NAVIGATIE-besturing om een muziekbestand te selecteren en dit in de Muziekspeler af te spelen. Toont meer submenu's als u in één van de categorieschermen zit, zoals <b>Artiesten</b> , <b>Album</b> , enz. Tik of gebruik de NAVIGATIE-beheer om een submenu te openen.

Als u op een categorie tikt in het hoofdscherm van Bibliotheek, ziet u meer submenu's die nog meer submenu's kunnen bevatten. Tik bijvoorbeeld op **Artiest** en een ander niveau met submenu's met artiestnamen wordt weergegeven. Als u op een artiestnaam tikt, worden meer submenu's met albumnamen weergegeven. Blijf submenu's openen totdat u bij het niveau bent aangekomen waar u titels van nummers kunt kiezen om af te spelen.

Muziekbestanden die beveiligd zijn met Digital Rights Management (DRM) staan in de categorie **Beveiligd**. Een slotpictogram voor een titel geeft aan dat de muziekbestanden zijn beveiligd. Selecteer een bestand en tik op **Info** als u bestandsinformatie wilt zien. Een doorgestreept slotpictogram voor een titel geeft aan dat de rechten voor de muziekbestanden zijn verstreken, en dat u ze niet kunt afspelen. Tik op **Verwijderen** als u deze bestanden wilt verwijderen.

**Opmerking** Audio Manager onthoudt het laatste submenu dat is geopend. Als u Audio Manager sluit en weer opent, wordt het laatst geopende submenu weergegeven. Blijf tikken op de naam van het submenu bovenin het scherm totdat u bij het hoofdscherm van Bibliotheek komt.

## Muziekspeler

**Muziekspeler** is geïntegreerd in Audio Manager, en u kunt hiermee muziekbestanden afspelen. Als in de Bibliotheek een nummer wordt geselecteerd, wordt automatisch Muziekspeler geopend waarmee het nummer wordt afgespeeld. Gebruik de beschikbare knoppen om het afspelen te beheren.



**Opmerking** Als, voor afsluiten van Audio Manager, het laatst geopend scherm de Muziekspeler was, wordt de volgende keer dat u Audio Manager opent de Muziekspeler direct geopend. Tik op Bibliotheek om terug te keren naar de Bibliotheek.

Nr.	Beschrijving
1	Toont informatie over het afgespeelde bestand.
2	Toont de afspeeltijd. Tik op <b>Menu &gt; Tijdweergave</b> om een weergave-indeling voor de afspeeltijd te kiezen ( <b>verstreken</b> tijd of <b>resterende</b> tijd).
3	Afgespeelde nummers willekeurig afspelen (☒) / herhalen (☑).
4	Speelt (▶) / Pauzeert (⏸) het nummer.
5	Gaat naar het vorige (◀) / volgende (▶) nummer.
6	Terug naar het Bibliotheekscherm.
7	Versleep de schuifknop om vooruit of achteruit in een nummer te gaan.
8	Dempt het nummer (🔊) of heft dit op (🔇).
9	Het volume harder (⬆) / zachter (⬇) zetten.
10	Opent een menu waarmee u het huidige nummer kunt toevoegen aan een afspeellijst, het nummer kunt instellen als beltoon, en meer.

## Afspeellijsten

Een afspeellijst is een lijst met digitale mediabestanden die in een bepaalde volgorde zijn gezet. Het venster Afspeellijsten toont de afspeellijsten die op het toestel en geheugenkaart zijn gevonden.

Op het scherm Afspeellijsten worden twee soorten afspeellijsten weergegeven:

- **Windows Media Player afspeellijsten.**

Dit zijn afspeellijsten in de Bibliotheek van Windows Media Player Mobile (welke gesynchroniseerd is met Windows Media Player op de computer), en deze worden aangegeven met het pictogram van Windows Media Player (  ). Ze kunnen in de Muziekspeler van Audio Manager worden afgespeeld maar niet worden bewerkt.

- **Aangepaste afspeellijsten.**

Dit zijn afspeellijsten die gemaakt zijn in Audio Manager en kunnen worden bewerkt.

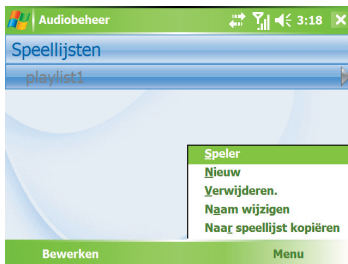

- Opmerkingen**
- Audio Manager zoekt afspeellijsten op de volgende plekken: Op het toestel: **\Afspeellijsten** en **\Application Data\HTC\AudioManager\afspeellijsten**. Op de geheugenkaart: **\Opslagkaart\Afspeellijsten**.
  - Als een afspeellijst van Windows Media Player een combinatie van muziek, video en fotobestanden bevat, opent Audio Manager alleen de muziekbestanden en worden de andere mediafilters weggefilterd.

### Een afspeellijst maken

1. Tik in het hoofdscherm van Bibliotheek op **Afspeellijsten**.
2. Tik in het scherm Afspeellijsten op **Menu > Nieuw**.
3. Voer een **Naam afspeellijst** in en tik op **OK**.
4. Tik in het scherm Afspeellijsten op de nieuwe afspeellijst en tik op **Bewerken**.
5. Tik op **Menu > Toevoegen**.
6. Tik op de keuzevakken om de nummers te kiezen die u aan de afspeellijst wilt toevoegen en tik op **OK**. Tik op **Menu** om een lijst met selectiemethodes te openen.
7. Tik tweemaal op **OK**.

### Een afspeellijst afspelen

1. Tik in het scherm Afspeellijsten om een afspeellijst te selecteren.
2. Tik op het eerst nummer in de geselecteerde afspeellijst. Muzikspeler opent en speelt automatisch het eerst nummer af. Na elk nummer wordt het volgende nummer in de afspeellijst afgespeeld.

**Opmerking** De inhoud van afspeellijsten wordt niet automatisch aangepast als muziekbestanden uit het toestelgeheugen of geheugenkaart zijn verwijderd. Muzikspeler toont een melding als u een afspeellijst speelt en muziekbestanden uit de lijst kunnen niet worden gevonden.

### Een afspeellijst bewerken

1. Kies in het scherm Afspeellijsten een afspeellijst die u wilt bewerken.
2. Tik op **Bewerken**.
3. Tik op **Menu** om een lijst met bewerkopties te openen. U kunt meer nummers toevoegen, nummers kopiëren of verwijderen en meer.
4. Als u klaar bent met het bewerken van de afspeellijst, tik dan tweemaal op **OK**.
5. Tik op de naam van de afspeellijst bovenin het scherm om terug te keren naar het scherm Afspeellijsten.



## Een afspeellijst toevoegen aan een andere afspeellijst

1. Gebruik in het scherm Afspeellijsten de NAVIGATIE-besturing om naar de afspeellijst te gaan die u wilt toevoegen aan een andere afspeellijst.
2. Tik op **Menu > Kopiëren naar afspeellijst.**
3. Tik op de afspeellijst waarheen deze moet worden gekopieerd en tik op **OK**. Tik op **Nieuwe afspeellijst** als u de afspeellijst aan een nieuwe afspeellijst wilt toevoegen.

## Muziek instellen als beltoon

Met Audio Manager kunt u uw favoriete muziek kiezen en instellen als beltoon voor het toestel.









1. Gebruik de NAVIGATIE-besturing om in de Bibliotheek een nummer te kiezen, of tik op een nummer om het af te spelen in Muziekspeler.
2. Tik op **Menu > Instellen als beltoon.**
3. Tik op **Instellen als standaard beltoon.**
4. Er wordt dan een bevestiging weergegeven. Tik op **OK**.

**Tip** Als u slechts het nummer naar de beltoonmap voor toekomstig gebruik wilt opslaan, tik dan op Opslaan naar beltoonmap. Later kunt u dan tikken op Start > Instellingen > tabblad Persoonlijk > Telefoon om het in te stellen als uw beltoon.

## 9.5 Streaming Media gebruiken

Met de toepassing **Streaming Media** kunt u live uitzendingen of opgevraagde mediacontent van het internet afspelen. U hoeft niet te wachten tot de complete mediacontent volledig is gedownload voordat u de video bekijkt of het geluid beluisterd. De media wordt in een continue stroom verstuurd, en wordt samen met de audio afgespeeld wanneer het arriveert.



Knop	Functie
1 	Afspelen/pauzeren
2 	Jogbalk (voor scrubbing video)
3 	Zoom uit
4 	Zoom in
5 	Stoppen
6 	Dempen
7 	Volume verlagen
8 	Volume verhogen
9 	Huidig volumeniveau

Met de toepassing Streaming Media kunt u **3GP**- en **MPEG-4**-bestanden afspelen. Het ondersteunt ook het afspelen van **SDP** (Session Description Protocol) bestanden. Een SDP-bestand is een tekstbestand dat gegevens bevat over indeling, zendtijden, mediacontent en andere gegevens over een live-uitzending, of koppelingen met afspeellijsten van mediabestanden als u streaming media op aanvraag bekijkt.

### Streaming content opvragen via Internet Explorer

In Internet Explorer kunt u een webpagina met RTSP-koppelingen naar streaming mediacontent openen en vervolgens de media afspelen in de Streaming Media toepassing.

1. Tik op **Start > Internet Explorer**.
2. Type in de adresbalk het URL-adres van de Webpagina met de RTSP-koppeling van het gewenste \*.3gp, \*.mp4, of \*.sdp bestand.
3. Tik op de webpagina op de RTSP-koppeling.
4. Steaming Media opent vervolgens automatisch het bestand en speelt dit af. Tijdens het afspelen gebruikt u de toetsbesturing voor het afspelen/pauzeren, in- of uitzoomen, aanpassen van het volume, en meer.

### Mediabestanden rechtstreeks streamen in Streaming Media

Streaming Media ondersteunt alleen RTSP-koppelingen als u \*.3gp en \*.mp4 bestanden direct in de toepassing afspeelt.

**Opmerking** Voordat u de streaming media start, dient u verbinding te maken met internet.

1. Tik op **Start > Programma's > Streaming Media**.
2. In de toepassing tikt u op **Verbinden**.
3. Voer de URL van de Web site (RTSP://) en de bestandsnaam in.  
Als u eerder RTSP-koppelingen heeft geopend, kunt u ook op een RTSP-koppeling in de lijst **Geschiedenis** tikken om deze af te spelen.
4. Tik op **Verbinden**.
5. Streaming Media speelt vervolgens het bestand af. Tijdens het afspelen gebruikt u de toetsbesturing voor het afspelen/pauzeren, in- of uitzoomen, aanpassen van het volume, en meer.

### Streaming video-bestandsgegevens bekijken

U kunt de eigenschappen en algemene gegevens van een streaming-videoclip zien, zoals bestandsformaat, audiocodec, afmetingen, frames, en duur van de video.

- Tik op **Menu > Eigenschappen** van het programma.

### Streaming video-verbindinginstellingen configureren

Tik op **Menu > Opties** om de volgende instellingen te configureren:

- **Verbinden via.** Kies of u verbinding wilt maken met internet of een bedrijfsnetwerk (intranet) om een streaming-videoclip te zoeken.
- **UDP-poortbereik.** Geef een bereik poortnummers aan dat gebruikt wordt voor streaming.
- **Mediabuffer.** Bepaal de geheugenruimte (in tijd) om opslag van video en audiogegevens toe te wijzen terwijl media wordt gestreamd.

# Hoofdstuk 10

## Andere toepassingen gebruiken

**10.1 Word Mobile**

**10.2 Excel Mobile**

**10.3 Diavoorstellingen weergeven  
met PowerPoint Mobile**

**10.4 Adobe Reader LE gebruiken**

**10.5 MIDlet Manager gebruiken**

**10.6 ZIP gebruiken**

**10.7 Gesproken snelkeuze gebruiken**

**10.8 JETCET Print gebruiken**

## 10.1 Word Mobile

**Word Mobile** is een gestroomlijnde versie van Microsoft Word. Word documenten die op de PC zijn gemaakt, kunnen op het apparaat worden geopend en bewerkt. Ook kunt u in Word Mobile documenten en sjablonen bewerken en sjablonen, en ze opslaan als **\*.doc**, **\*.rtf**, **\*.txt** en **\*.dot** bestanden.

U kunt slechts één document tegelijk openen. Wanneer u een tweede document opent, wordt het eerste opgeslagen en automatisch gesloten.

### Een Word-bestand maken

1. Tik in Word Mobile op **Nieuw**. U ziet een blanco document of een sjabloon, afhankelijk van de instelling.
2. Voer de gewenste tekst in.
3. Tik op **Menu**, kies of u het lettertype, de paragraafuitlijning en inspringing wilt aanpassen, de datum wilt invoeren, een spellingscontrole wilt uitvoeren en meer.
4. Als u klaar bent tikt u op **OK** om het bestand op te slaan en af te sluiten.

Wanneer u een nieuw gemaakt document sluit, krijgt het automatisch de naam van de eerste paar woorden in het document, en wordt het in de documentlijst van Word Mobile geplaatst. U kunt de naam van het document met gemak wijzigen in een betere naam, en het naar een andere map of een opslagkaart verplaatsen.

### Opmerking

Word Mobile ondersteunt sommige eigenschappen van Microsoft Word niet volledig, zoals revisiemarkering en wachtwoordbeveiliging. Bepaalde gegevens en opmaak kunnen verloren gaan wanneer u het document op het apparaat opslaat. Een volledige lijst van eigenschappen te zien die niet ondersteund worden in Word Mobile vindt u in Help op uw toestel.

## 10.2 Excel Mobile

Met **Excel Mobile** is het openen en bewerken van Excel werkmappen en sjablonen die op de PC zijn gemaakt, erg makkelijk. U kunt ook nieuwe werkmappen en -sjablonen maken op uw toestel.

### Een Excel-bestand maken

1. Tik in Excel Mobile op **Nieuw**. U ziet een blanco-werkblad of een sjabloon, afhankelijk van de instelling.
2. Tik op een cel om deze te selecteren. Voer uw gegevens in met het schermtoetsenbord en selecteer de **Enter**-toets
3. Tik op **Menu** en kies of u cellen, tabellen, symbolen of functies wilt invoeren, rijen en kolommen wilt formateren, en meer.
4. Als u klaar bent, tikt u op **OK** om het bestand op te slaan en af te sluiten.

- Tips**
- Werk in de stand volledig-scherm om zoveel mogelijk van de werkmap in beeld te krijgen.
  - Tik op **Beeld > In-/uitzoomen** en selecteer een percentage zodat u het werkblad makkelijk kunt lezen.

**Opmerking** Excel Mobile ondersteunt sommige eigenschappen zoals formules en celcommentaren niet volledig. Bepaalde gegevens en opmaak kunnen verloren gaan wanneer u het werkmap op het apparaat opslaat. Een volledige lijst van eigenschappen die niet ondersteund worden in Excel Mobile vindt u in Help op uw toestel.

## 10.3 Diavoorstellingen weergeven met PowerPoint Mobile

Met **PowerPoint Mobile**, kunt u een diavoorstelling die op uw pc is gemaakt openen en bekijken. Diavoorstellingen in **\*.ppt-** en **\*.pps-**indeling van PowerPoint '97 en later kunnen worden weergegeven in PowerPoint Mobile. Veel presentatie-elementen in de diavoorstellingen, zoals diaovergangen en animaties, worden op het toestel afgespeeld. Als de presentatie is opgezet als een geregelde diavoorstelling, wordt de ene dia automatisch na de andere afgespeeld. Koppelingen naar URL's worden ook ondersteund. Eigenschappen die niet ondersteund worden in PowerPoint Mobile zijn:

- **Notities.** Notities die geschreven zijn voor dia's zijn niet zichtbaar.
- **De volgorde van dia's veranderen en dia's bewerken.** PowerPoint Mobile is alleen een viewer.
- **Enkele bestandsindelingen.** Bestanden van het \*.ppt formaat, gemaakt in een versie ouder dan PowerPoint '97 en HTML-bestanden van de formaten \*.htm en \*.mht worden niet ondersteund.

### Een diavoorstelling starten

1. Tik op **Start > Programma's > PowerPoint Mobile.**
2. In de presentatielijst tikt u op de diavoorstelling die u wilt openen.
3. Tik op de huidige dia om verder te gaan naar de volgende dia.
4. Navigeer tussen dia's door te tikken op ▲|> **Volgende of Vorige**, of tik op **Ga naar dia** en tik op de dia die u wilt weergeven.

Als de presentatie is opgezet als een geregelde diavoorstelling, gaan de dia's automatisch verder.

- Opmerkingen**
- Als u heeft ingezoomd om een dia beter te kunnen bekijken, kunt u niet naar een andere dia gaan, tenzij u weer uitzoomt.
  - Tikken op **Volgende** of **Vorige** kan een animatie afspelen op de dia, in plaats van naar een andere dia gaan.

### Een diavoorstelling stoppen

- Tik in een PowerPoint Mobile presentatie op ▲|> **Voorstelling beëindigen.**

## 10.4 Adobe Reader LE gebruiken

Met **Adobe Reader LE** kunt u Portable Document Format (PDF) bestanden openen en lezen. Deze bestanden hebben meestal de bestandsindeling \*.pdf.

### Een PDF-bestand openen op de telefoon

1. Tik op **Start > Programma's > Adobe Reader LE.**
2. Tik op **Openen.**
3. Ga naar een map en tik op het PDF-bestand dat u wilt openen.

- Opmerking** Wilt u een ander PDF-bestand openen, tik dan op **Menu > Openen.** Tik op **Bladeren**, kies het gewenste bestand en tik op **Openen.** U kunt ook een PDF-bestand vanuit Verkenner openen.

### Navigeren door een PDF-bestand

Gebruik een van onderstaande opties:



- Tik op de pijltoetsen Omhoog, Omlaag, Rechts en Links op de horizontale en verticale rolbalken om in de gewenste richting op de pagina te bewegen.
- Druk op NAVIGATIE omhoog, omlaag, rechts en links om een pagina omhoog of omlaag te schuiven of door de pagina's te bladeren.
- Tik met de stylus op de spatiebalk tussen de pijltoetsen en de rolbalk om één scherm in de gewenste positie te bewegen.
- Tik en versleep de schuifbalk om snel door de pagina's te schuiven en naar een bepaald paginanummer te gaan.
- Tik op **Extra > Ga naar** en selecteer een optie om naar een specifieke pagina in een PDF-bestand van meerdere pagina's te gaan.

### De venstergrootte vergroten of verkleinen

1. Open een PDF-bestand dat u wilt weergeven.
2. Tik op **Extra > In/uitzoomen**.
3. Selecteer **In** of **Uit** om de weergavegrootte te vergroten of verkleinen. U kunt ook **Passen in scherm** of **Passen in breedte kiezen**.
4. Selecteer **Aan %** om een willekeurige zoomverhouding in te stellen.

### Paginaweergave en -ligging aanpassen

1. Open een PDF-bestand dat u wilt weergeven.
2. Tik op **Extra > Weergeven**.
3. Selecteer een optie die uw weergave past.

### Tekst in een PDF-bestand zoeken

1. Open een PDF-bestand dat u wilt weergeven.
2. Tik op **Extra > Zoeken > Tekst**.
3. Voer de tekst in die u wilt zoeken.
4. Kies zoekparameters vinden, zoals Identieke hoofd/kleine letters, heel woord, achteruit en tik op **Zoeken**.





### Opmerking

- Adobe Reader LE biedt de volgende geavanceerde functies.
- Het bevat een bladwijzerpaneel voor PDF-bestanden met bladwijzers. Tik op de bladwijzer om naar een bepaald deel/pagina binnen het bestand te gaan.

- Het ondersteunt met wachtwoord beveiligde PDF-bestanden met een versleuteling tot 128-bits. Als u een PDF-bestand opent dat met een wachtwoord is beveiligd, wordt u gevraagd het wachtwoord in te voeren voordat het bestand kan worden geopend.

### De werkbalk gebruiken

U kunt ook de Adobe Reader LE werkbalk gebruiken voor toegang tot veelgebruikte functies. In de volgende tabel vindt u een lijst met besturingselementen van de werkbalk.

Deze opdracht	doet dit
	Past de hele pagina op het scherm
	Past de paginabreedte op het scherm
	Geeft de eerste pagina weer
	Geeft de vorige pagina weer
	Geef de volgende pagina weer
	Geef de laatste pagina weer
	Geeft het venster tekst zoeken weer
	Zoomt uit
	Zoomt in

## 10.5 MIDlet Manager gebruiken

MIDlets zijn Java-applicaties die op mobiele apparaten draaien. Uw toestel ondersteunt Java™ 2 Micro Edition, J2ME™. Met de **MIDlet Manager** kunt u Java-applicaties downloaden, zoals spelletjes en hulpmiddelen die speciaal ontworpen zijn voor mobiele apparaten. Ook al zijn enkele Java-applicaties en spelletjes geïnstalleerd op uw toestel, de Java MIDlet Manager biedt u de flexibiliteit om zelf extra J2ME-applicaties te installeren vanaf het internet en deze te beheren.

### MIDlets vanaf internet installeren

1. Zoek de MIDlet/MIDlet suite terwijl u verbonden bent met internet.
2. Selecteer de MIDlet/MIDlet suite die u wilt downloaden.
3. Bevestig om het downloaden te starten.
4. Voer het/de bestand(en) om te installeren uit.

### MIDlets vanaf PC installeren

U kunt de MIDlets/MIDlet suites op het toestel installeren vanaf een PC met behulp van de usb-synckabel of Bluetooth. MIDlets op uw toestel worden automatisch opgeslagen in Mijn documenten. U kunt de MIDlet bestand(en) echter ook vanaf een PC kopiëren naar een van de volgende tijdelijke mappen op het apparaat, van waaruit MIDlet deze vervolgens kan installeren.

- Toestelgeheugen: ../Mijn toestel/Mijn documenten/Mijn MIDlets
- Opslagkaart/microdrive: ../Mijn toestel/Opslagkaart of microdrive

**Opmerkingen** Als de map Mijn MIDlets niet bestaat in Mijn documenten, kunt u eentje maken met dezelfde mapnaam. Een map met de naam Opslagkaart verschijnt echter wel automatisch nadat u uw opslagkaart in uw toestel steekt.

### Een MIDlet/MIDlet suite installeren

1. Tik op **Start > Programma's > MIDlet Manager > Menu > Installeren > Lokaal**.
2. Selecteer uit de lijst de MIDlet/MIDlet suite die u wilt installeren.
3. Bevestig om de installatie te voltooien.

**Opmerking** Om een MIDlet bestand te verwijderen uit een tijdelijke map, tikt u op het bestand, houdt het vast en tik op **Verwijderen** in het snelmenu.

### MIDlets uitvoeren op het apparaat

1. Tik op **Start > Programma's > MIDlet Manager**.
2. Tik op een MIDlet om uit te voeren.

### Zien welke MIDlets actief zijn

- Tik op de pijl-omlaag linksboven in het venster van MIDlet Manager en tik op **In gebruik**.

**Opmerking** U kunt de meest recent gebruikte MIDlets zien via **Weergeven > Recent**.

### Een MIDlet stoppen

1. Tik op de pijl-omlaag linksboven in het venster van MIDlet Manager en tik op **In gebruik**.
2. Houd een MIDlet ingedrukt op het scherm Actieve MIDlets en tik op **Stoppen**.

**Opmerking** Om alle momenteel actieve MIDlets op het apparaat te stoppen, tikt u op **Menu > Stoppen Alle**.

### MIDlets/MIDlet suites beheren

U kunt de MIDlets in groepen ordenen en zelf groepen definiëren. Ook kunt u de standaardinstellingen van een MIDlet veranderen.

#### Om een MIDlet/MIDlet suite te associëren met een groep

Als u verschillende MIDlets/MIDlet suites op uw toestel installeert, kunt u ze onderbrengen in groepen.

1. Tik op een MIDlet/MIDlet suite, houd ingedrukt en tik op **Groep**.
2. Kies een bestaande groep of tik op **Nieuw** als u zelf een groep wilt maken. Tik vervolgens op **OK**.

Nadat u MIDlets/MIDlet suites toegewezen heeft aan groepen, zullen de groepnamen verschijnen in het menu Weergeven en u kunt ze per groep weergeven.

#### Een sorteervolgorde selecteren

1. Tik op de pijl-omlaag rechtsboven op het venster van MIDlet Manager om het menu **Sorteren op** te selecteren.
2. Kies uit sorteren op **Naam** of op **Grootte**.

#### De weergavenaam van een MIDlet veranderen

1. Tik en houd een MIDlet ingedrukt, en tik op **Naam wijzigen**.
2. Voer een nieuwe naam in voor de MIDlet en tik op **OK**.

**Opmerking** De naam van een MIDlet suite kunt u niet veranderen.

#### Een MIDlet/MIDlet suite verwijderen

Voordat u een MIDlet/MIDlet suite verwijdert, zorgt u dat deze niet meer actief is.

1. Tik en houd de MIDlet/MIDlet suite ingedrukt, en tik op **Verwijderen**.
2. Tik op **OK** ter bevestiging.

**Opmerking** U kunt geen aparte MIDlet uit een MIDlet suite verwijderen; u kunt alleen de complete MIDlet suite verwijderen.

### Opslagruimte controleren

- Tik op **Menu > Systeeminfo** op het venster van MIDlet Manager om te zien hoeveel opslagruimte door de MIDlets gebruikt wordt.

### Een verbindingstype selecteren

- Tik op **Menu > Netwerktipe** kiezen op het venster van MIDlet Manager en kies het type verbinding dat u wilt gebruiken om MIDlets naar het toestel te downloaden.

### MIDlet-beveiliging configureren

U kunt de beveiligingsinstellingen voor elke MIDlet/MIDlet suite instellen.

- Tik en houd een MIDlet ingedrukt.
- Tik op **Beveiliging** in het snelmenu.

Let op dat bepaalde kenmerken niet voor alle MIDlets/MIDlet suites beschikbaar zijn. Hier volgen de beveiligingsopties die u kunt instellen voor een MIDlet/MIDlet suite.

Beveiligingsoptie	Beschrijving
<b>Nettoegang</b>	Bepaalt of een MIDlet/MIDlet suite toegang heeft tot internet.
<b>Lokale connectiviteit</b>	Geeft een MIDlet/MIDlet suite toegang tot diensten als Bluetooth.
<b>App autostart</b>	Geeft een MIDlet/MIDlet suite de mogelijkheid op bepaalde tijden te starten, of altijd.
<b>Berichten</b>	Bepaalt of een MIDlet/MIDlet suite SMS berichten kan versturen en/of ontvangen.
<b>Multimedia opnemen</b>	Geeft een MIDlet/MIDlet suite de mogelijkheid geluiden en afbeeldingen op te nemen.

**Opmerking** Voor een lijst met foutmeldingen die u kunt ontvangen terwijl u MIDlets/MIDlet suites beheert en gebruikt op uw toestel, zie Help op uw toestel.

## 10.6 ZIP gebruiken

Met deze functie kunt u geheugen besparen en de opslagcapaciteit van het toestel vergroten, door bestanden te comprimeren in het veel gebruikte ZIP-formaat. U kunt archiefbestanden van diverse bronnen weergeven en uitpakken. Ook kunt u nieuwe **\*.zip** bestanden op het apparaat maken.

### ZIP starten en .zip bestanden openen

U kunt **ZIP** gebruiken om bestanden te archiveren of een bestaand archiefbestand op het toestel te openen. Telkens wanneer u op het toestel ZIP start, zoekt het bestanden met de .zip bestandsindeling, en geeft het deze bestanden weer op het scherm Archieflijst.

#### ZIP op het toestel starten

- Tik op **Start > Programma's > ZIP**.

#### Een ZIP-bestand openen en bestanden uitpakken

1. Zo kunt u een bestand openen:
  - Selecteer een bestand en tik op **Bestand > Archief openen**.
  - Houd een bestand ingedrukt en tik op **Archief openen**.
  - Dubbeltik op een bestand.

**Opmerkingen** U kunt niet meerdere ZIP-bestanden selecteren.

2. Vervolgens worden de bestanden in het zip-bestand weergegeven. U kunt bestanden als volgt selecteren:
  - Tik om een bestand te selecteren.
  - Selecteer meerdere bestanden door te tikken op **Menu > Actie** en te controleren of de **Multi-selectiemodus** is geselecteerd. Selecteer bestanden door erop te tikken. (Tik op een geselecteerd bestand om het te deselecteren).
  - Selecteer alle bestanden door te tikken op **Menu > Actie > Alles selecteren**.
3. Tik op **Menu > Actie > Uitpakken**.
4. Kies een map waarnaar de bestanden moeten worden uitgepakt en tik vervolgens op **Uitpakken**.

## Een ZIP-archief maken

1. Tik op **Nieuwe** of **Bestand > Nieuw archief**.
2. Type op het scherm Opslaan als een naam voor het zipbestand en kies een map waarin het zipbestand wordt opgeslagen. U kunt ook kiezen of het zipbestand in het hoofdgeheugen van het toestel of op een opslagkaart wordt opgeslagen.
3. Tik op **Opslaan**.
4. Tik op **Menu > Actie > Toevoegen**.
5. Dubbeltik op de map met de bestanden die u wilt archiveren.
6. U kunt bestanden als volgt selecteren:
  - Tik om een bestand te selecteren.
  - U kunt diverse bestanden selecteren door te tikken en vast te houden op het scherm, en vervolgens **Multi-selectiemodus** te selecteren. Selecteer bestanden door erop te tikken. (Tik op een geselecteerd bestand om het te deselecteren).
  - U kunt alle bestanden selecteren door te tikken en vast te houden op het scherm, en vervolgens **Alles selecteren**.
7. Tik op **Toevoegen**.
8. Tik op **Menu > Bestanden > Archief sluiten**.
9. Als het zipbestand is gesloten, kunt u tikken op **Menu > Bestand > Archief zoeken** om alle zipbestanden te zoeken en deze weer te geven op het scherm Archieflijst.

## 10.7 Gesproken snelkeuze gebruiken

U kunt spraaklabels opnemen zodat u een telefoonnummer kunt bellen of programma's kunt starten door simpelweg een woord uit te spreken.

### Een stemlabel voor een telefoonnummer maken

1. Tik op **Start > Contactpersonen** om de lijst met Contactpersonen te openen.
2. Gebruik één van onderstaande opties:
  - Tik en houd de gewenste contactpersoon ingedrukt, en tik vervolgens op **Stemlabel toevoegen**.
  - Selecteer de gewenste contactpersoon en tik op **Menu > Stemlabel toevoegen**.
  - Tik op de gewenste contactpersoon om het gegevens van de contactpersoon te zien en tik op **Menu > Stemlabel toevoegen**.
3. Selecteer het telefoonnummer waarvoor u een stemlabel wilt maken, en tik vervolgens op de **Opnameknop** (  ).

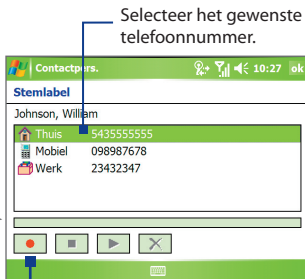
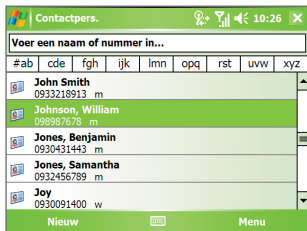

Tik op de **Opnameknop** om de opname te starten.

4. Als het klaar is, verschijnt rechts van het item het pictogram **Stemlabel** (  ).
5. Wanneer u een stemlabel voor het item maakt, kunt u:



- Tik op de **Opnameknop** (  ) om de stemlabel te herbouwen.
- Tik op de **Af speelknop** (  ) om de stemlabel af te spelen.
- Tik op **Verwijderen** (  ) om de stemlabel te verwijderen.

**Tip** Voer het opnemen van de stemlabel uit op een rustige plek t.b.v. de accuraatheid.

## Een stemlabel voor een programma maken

1. Tik op **Start > Instellingen > tabblad Persoonlijk > Gesproken snelkeuze**.
2. Het tabblad **Toepassingen** geeft een lijst weer met alle geïnstalleerde toepassingen op het toestel. De procedure voor het maken van een stemlabel voor een programma is dezelfde als de procedure het maken van een stemlabel voor een telefoonnummer.
3. Nadat u een stemlabel voor een programma hebt gemaakt, kunt u het programma starten door de stemlabel te spreken nadat u **Start > Programma's > Gesproken snelkeuze** hebt geselecteerd.

## Iemand bellen of programma's starten met behulp van een stemlabel

1. Tik op **Start > Programma's > Gesproken snelkeuze**.
2. Na de pieptoon, spreekt u de opgenomen stemlabel uit die u heeft toegekend aan het te bellen telefoonnummer of te openen programma. Het systeem herhaalt de stemlabel en vervolgens wordt automatisch gebeld of de toepassing geopend.

**Opmerking** Als het systeem uw stemlabel niet kan herkennen, probeer het dan opnieuw door duidelijk te spreken en met minder achtergrondgeluid.

### Gemaakte stemlabels weergeven en testen

1. Tik op **Start > Instellingen > tabblad Persoonlijk > Gesproken snelkeuze**.
2. Het tabblad **Stemlabel** geeft een lijst weer met alle stemlabels. Selecteer een item uit de lijst, en vervolgens kunt u:
  - Tik op de **Opnameknop** (  ) om de stemlabel te herbouwen.
  - Tik op de **Afspelknop** (  ) om de stemlabel af te spelen.
  - Tik op **Verwijderen** (  ) om de stemlabel te verwijderen.

## 10.8 JETCET Print gebruiken

Met **JETCET Print** kunt u afbeeldingen of documenten direct vanaf het toestel afdrukken op een printer. U kunt e-mails, e-mailbijvoegsels, webpagina's, contactpersonen, taken en afspraken afdrukken.

### JETCET Printopties

Als JETCET Print wordt geopend ziet u een lijst met afdrukopties.

- **Bestand afdrukken.** Hiermee kunt u afbeeldingen en documentbestanden afdrukken.
- **PIM afdrukken.** Hiermee kunt u afdrukken en PIM (Persoonlijke informatiemanager)-informatie beheren. PIM omvat contactpersonen, afspraken en taken.
- **E-mail afdrukken.** Hiermee kunt u e-mails en bijvoegsels afdrukken.
- **Configuratie.** Hiermee kunt u een printer toevoegen of verwijderen.
- **Printstatus.** Geeft de status van afdrukprojecten weer die momenteel bezig zijn.

### Een printer instellen

U moet een printer configureren om aan te sluiten op het toestel voordat u kunt starten met afdrukken. U kunt verbinding maken met:

- een Bluetooth-printer
- een gedeelde netwerkprinter
- een IPP (Internet Printing Protocol) printer.

Raadpleeg de hulp van JETCET Print op het toestel voor meer informatie over het instellen van een printer.

## Een bestand afdrukken

1. Tik op **Start > Programma's > JETCET Print**.
2. Selecteer het type bestand dat u wilt afdrukken (Bestand, PIM of E-mail).
3. Houd het item dat u wilt afdrukken ingedrukt en tik in het menu dat wordt geopend op **Afdrukken**.
4. Selecteer uw printer in het lijstvak **Printer** en kies het **Afdrukbereik**.
5. Tik op **Afdrukken**.

**Tip** U kunt documenten en afbeeldingen ook afdrukken vanuit Bestandverk. Wilt u afdrukken, gebruik dan Bestandverk om het gewenste bestand te zoeken. Als het bestand is gevonden, houd dan het item ingedrukt en tik in het menu dat wordt geopend op Afdrukken.

## Een webpagina afdrukken

1. Open de gewenste webbrowser en ga naar de webpagina die u wilt afdrukken.
2. Tik op het scherm en houd vast totdat het menu wordt geopend.
3. Tik op **HTML-pagina afdrukken** in het menu. Het scherm JETCET Print opent.
4. Selecteer uw printer in het lijstvak **Printer** en tik op **Afdrukken**.

Voor meer informatie over het gebruik van JETCET Print, zie de hulp van JETCET Print op het toestel. Het helpbestand bevat ook een lijst met printers die door JETCET Print worden ondersteund. Tik op **Menu > Help > Inhoud** om het helpbestand te openen.



# Appendix

**A.1 Wettelijke voorschriften**

**A.2 PC-vereisten om ActiveSync 4.x te kunnen  
gebruiken**

**A.3 Specificaties**

## A.1 Wettelijke voorschriften

### Identificaties van regelgevende instanties

Vanwege identificatiedoelinden, gesteld door regulerende instanties, is aan het product het modelnummer **ATHE100** toegekend.

Gebruik bij uw **ATHE100** alleen accessoires die in onderstaande lijst zijn vermeld. Dit om het continu betrouwbaar en veilig functioneren van het apparaat te verzekeren.

Aan de accu is het modelnummer **ATHE160** toegekend.

Dit product is bedoel om te worden gebruikt met een gecertificeerde Class 2 stroombron van 5 Volt (gelijkspanning), en maximaal 5 Ampere.

### EU-verklaringen

Producten met CE markering voldoen aan de R&TTE Richtlijn (99/5/ EC), de EMC Richtlijn (89/336/EEC), en de Richtlijn inzake elektrisch materiaal bestemd voor gebruik binnen bepaalde spanningsgrenzen (73/23/EEC) uitgevaardigd door de Europese Commissie.

Het voldoen aan deze richtlijnen impliceert het voldoen aan de volgende Europese Normen (tussen haakjes staat het internationale equivalent).

- **EN 60950-1 (IEC 60950-1)**  
Veiligheid van apparatuur voor informatietechnologie.
- **ETSI EN 301 511**  
Globaal systeem voor mobiele communicatie (GSM); Geharmoniseerde EN voor mobile stations op de GSM 900 en GSM 1800 banden, van toepassing op essentiële vereisten van artikel 3.2 van de R&TTE richtlijn (1995/5/EC).
- **ETSI EN 301 489-1**  
Elektromagnetisch compatibiliteit en Radiospectrum zaken (ERM); Elektromagnetische Compatibiliteitsstandaard (EMC) voor radioapparatuur en –diensten; Deel 1: Algemene technische vereisten.
- **ETSI EN 301 489-7**  
Elektromagnetische compatibiliteit en Radio spectrum Matters (ERM); ElectroMagnetische Compatibiliteit (EMC) standaard voor radiouitrusting en services; Deel 7: Specifieke condities voor mobiele en draagbare radio en hulpuitrusting van digitale cellulaire radio telecommunicatiesystemen (GSM en DCS).

- **ETSI EN 301 489-17**  
Elektromagnetische compatibiliteit en Radio spectrum Matters (ERM); ElektroMagnetische Compatibiliteit (EMC) standaard voor radiouitrusting en services; Deel 17: Specifieke voorwaarden voor 2,4 GHz breedband transmissiesystemen en 5 GHz hoge performantie RLAN uitrusting.
- **ETSI EN 300 328**  
Elektromagnetische compatibiliteit en Radiospectrum zaken (ERM); Breedband transmissiesystemen; gegevenstransmissie apparatuur dat functioneert op de 2,4 GHz ISM band en spread spectrum modulatie technieken gebruikt.
- **EN 50360:2001**  
Productstandaard om de overeenstemming te tonen van mobiele telefoons met de basisrestricties wat betreft menselijke blootstelling aan elektromagnetische velden (300 MHz – 3 GHz).
- **EN 50392:2002**  
Algemene standaard om de overeenstemming te tonen van elektronische en elektrische apparaten die op lage spanning functioneren met de basisrestricties wat betreft menselijke blootstelling aan elektromagnetische velden (10 MHz -300 GHz) – Algemeen publiek.

**CE 0560** 

Deze apparatuur mag gebruikt worden in:

AT	BE	BG	CH	CY	CZ	DE	DK
EE	ES	FI	FR	GB	GR	HU	IE
IT	IS	LI	LT	LU	LV	MT	NL
NO	PL	PT	RO	SE	SI	SK	TR

## **Veiligheidsvoorzorgsmaatregelen voor RF blootstelling**

Gebruik alleen accessoires die door de fabrikant zijn goedgekeurd, of accessoires die geen metaal bevatten.

Het gebruik van accessoires die niet origineel zijn of niet door de fabrikant zijn goedgekeurd kan een schending zijn van plaatselijke richtlijnen met betrekking tot RF-blootstelling en moet worden vermeden.

## **Blootstelling aan radiofrequentie (RF) signalen**

Uw draadloze telefoon is een radiozender en –ontvanger. Het is ontworpen en gefabriceerd om binnen de emissielimieten voor blootstelling aan radiofrequentie (RF)-energie te blijven.

De normering voor de blootstelling aan energie van mobiele telefoons gebruikt een bepaalde meeteenheid, deze heet Specific Absorption Rate of SAR.

De standaard bevat een substantiële veiligheidsmarge om extra bescherming te bieden voor de burgers en rekening te houden met elke variatie in gebruik. Normale condities verzekeren alleen de stralingsprestaties en veiligheid van de interferentie. Net als bij andere apparatuur die radiogolven uitzendt, wordt, om correct functioneren van de apparatuur en de veiligheid van de gebruiker te waarborgen, de gebruiker aanbevolen, tijdens het gebruik van de apparatuur, geen enkel deel van het menselijk lichaam contact te laten maken met de antenne.

## **SAR-informatie**

- 0,836 W/Kg@10g (CE)

## **Veiligheidsinformatie voor pacemakers van de Telecommunications & Internet Association (TIA)**

De Health Industry Manufacturers Association doet de aanbeveling een minimumafstand van zes inches (15,24 cm) in acht te houden tussen een handheld draadloze telefoon en een pacemaker, om mogelijke storing met de pacemaker te voorkomen. De aanbevelingen zijn in overeenstemming met onafhankelijk onderzoek door en aanbevelingen van Wireless Technology Research. Personen met pacemakers:

- Dienen de telefoon ALTIJD minstens 15,24 cm (6 inches) van hun pacemaker af te houden als de telefoon AAN staat.
- Dienen de telefoon niet in een borstzak te dragen.



- Dienen het oor aan de andere kant van de pacemaker te gebruiken, om de mogelijkheid van storingen te minimaliseren. Als u enige reden heeft om te vermoeden dat storing optreedt, schakel de telefoon dan onmiddellijk UIT.

## **Hoortoestellen**

Bepaalde digitale draadloze telefoons kunnen storen met hoortoestellen. Mocht zo'n storing optreden, neem dan contact op met de telefoonaanbieder, of bel klantenservices voor informatie over alternatieven.

## **Andere medische toestellen**

Gebruikt u een ander persoonlijk medisch toestel, raadpleeg dan de fabrikant van het toestel om te bepalen of deze voldoende afgeschermd is van externe RF-energie. Uw arts kan u helpen deze informatie te verkrijgen.

Schakel de telefoon UIT in zorgcentra en ziekenhuizen waar waarschuwingen hangen met de opdracht uw telefoon uit te schakelen. Ziekenhuizen of zorgcentra kunnen apparatuur gebruiken die gevoelig is voor externe RF-energie.

## WEEE kennisgeving

De Directive on Waste Electrical and Electronic Equipment (WEEE, afval elektrische en elektronische apparaten), welke van kracht is geworden als Europese wet op 13 februari 2003, heeft geresulteerd in een grote verandering wat betreft het weggoien van elektrische apparaten.

Het doel van deze richtlijn is, als eerste prioriteit, de preventie van WEEE, en daarnaast, het promoten van hergebruik, recycling en andere vormen van herstel.



Het WEEE logo (links weergegeven) op het product of op de verpakking geeft aan dat dit product niet mag worden weggegooid bij het huishoudelijk afval. U moet al uw elektronische of elektrische apparatuur aanbieden op aangegeven verzamelplekken voor recycling, en mag zulk gevaarlijk afval niet zomaar wegwerpen. Door het scheiden van afval en het hergebruiken van de elektronische en elektrische apparaten die u wegwerpt kunnen wij een steentje bijdragen aan het behouden van natuurlijke hulpbronnen. Maar belangrijker is dat het hergebruik van elektronische en elektrische apparaten de veiligheid van de menselijke gezondheid én het milieu ten goede komt. Voor meer informatie over het verwerken van elektronische en elektrische apparaten, hergebruik ervan en verzamelpunten, neemt u contact op met uw gemeente, uw plaatselijk milieubedrijf, winkel waar u het apparaat heeft gekocht of fabrikant van het apparaat.

## RoHS-overeenstemming

Dit product voldoet aan Richtlijn 2002/95/EC van het Europese Parlement en van de Raad van 27 januari 2003, betreffende de beperking van het gebruik van bepaalde gevaarlijke stoffen in elektrische en elektronische apparatuur (RoHS) en de amendementen daarvan.

## A.2 PC-vereisten om ActiveSync 4.x te kunnen gebruiken

Om het toestel een verbinding te laten maken met de PC, moet het Microsoft® ActiveSync® programma geïnstalleerd zijn op de PC. ActiveSync 4.x staat op de **Aan de slag-disk**, en is compatibel met de volgende besturingssystemen en toepassingen:

- Microsoft® Windows® 2000 Service Pack 4
- Microsoft® Windows Server® 2003 Service Pack 1
- Microsoft® Windows Server® 2003 IA64 Edition Service Pack 1
- Microsoft® Windows Server® 2003 x64 Edition Service Pack 1
- Microsoft® Windows® XP Professional Service Packs 1 en 2
- Microsoft® Windows® XP Home Service Packs 1 en 2
- Microsoft® Windows® XP Tablet PC Edition 2005
- Microsoft® Windows® XP Media Center Edition 2005
- Microsoft® Windows® XP Professional x64 Edition
- Microsoft® Outlook® 98, Microsoft® Outlook® 2000 en Microsoft® Outlook® XP, en Microsoft® Outlook® 2003 messaging- en samenwerkingsclients
- Microsoft® Office 97, exclusief Outlook
- Microsoft® Office 2000
- Microsoft® Office XP
- Microsoft® Office 2003
- Microsoft® Internet Explorer® 4.01 of later (vereiste)
- Microsoft® Systems Management Server 2.0



<b>Mobiele radiomodule</b>	
<b>Functionaliteit</b>	HSDPA/UMTS (2100 voor Europe, 850/1900 voor USA) GSM/GPRS/EDGE (850, 900, 1800, en 1900)
<b>Modus</b>	Dual (GSM)
<b>Interne antenne</b>	Ja
<b>Fysiek</b>	
<b>Afmetingen</b>	133,1 mm (L) x 97,7 mm (B) x 16 mm (D) Dikte met toetsenbord: 20 mm
<b>Gewicht</b>	Minder dan 350g (met accu)
<b>Cameramodule</b>	
<b>Type</b>	Hoofdcamera: 3 megapixels met autofocus en flitser Tweede camera: VGA CMOS beeldsensor
<b>Resolutie</b>	Foto: 2048 x 1536 (QXGA), 1600 x 1200 (UXGA), 1280 x 1024 (SXGA), 640 x 480 (VGA), 320 x 240 (QVGA), 160 x 120 (QQVGA) Video: 352 x 288 (CIF), 320 x 240 (QVGA), 176 x 144 (QCIF), 128 x 96
<b>Digitale Zoom</b>	Maximaal 8x
<b>Verbindingen</b>	
<b>I/O-poort</b>	<ul style="list-style-type: none"> <li>• HTC ExtUSB™ : een 11-pins mini-usb 2.0 en audio-aansluiting in één (ExtUSB een gepatenteerde verbindingssinterface en in bezit van HTC).</li> <li>• Door HTC gepatenteerde 16-pins combipoort (usb 1.1 host/VGA en TV-uit)</li> </ul>
<b>Aansluiting voor autoantenne</b>	Ja
<b>Gps-antenneconnector</b>	Ja
<b>Audio</b>	Stereo oortelefoon/microfoon aansluiting
<b>Draadloze verbindingen</b>	Bluetooth®, Wi-Fi®

## Besturingselementen en lichten

- Navigatieknoppen**
- 5-richtingen navigatiebeheer/Entertoets
  - Comm Manager/Spraakopname
  - Camera-toets
  - OK-toets
  - Start-toets
  - Internet Explorer/VueFLO besturingstoets
  - Demonteerbaar QWERTY-toetsenbord
  - Volumeschuif
  - Aan/uit knop
  - Reset knop

## LEDs

**Meldings-LED 1** toont de oplaadstatus van de accu.

**Meldings-LED 2** toont de GSM/UMTS standby/netwerkstatus (groen) en is gps-indicator (geel).

**Meldings-LED 3** ziet er als volgt uit:

- Een knipperend blauw licht als melding dat het Bluetoothsysteem is ingeschakeld en radiosignalen kan versturen.
- Een knipperend groen licht voor de Wi-Fi-status.
- Als zowel Bluetooth als Wi-Fi is ingeschakeld, knipperen de lichten na elkaar.

**Meldings-LED 4** toont berichten en meldingen.

Zie "Het toestel en de accessoires leren kennen" in hoofdstuk 1 voor meer informatie over de locatie van de LED's.

## Audio

**Audiocontroller** AGC

**Microfoon/luidspreker** Ingebouwd/duaal, handsfree

**Hoofdtelefoon** AMR/AAC/WAV/WMA/MP3 codec

## Uitbreidingsleuven

**Kaartsleuf** miniSD™ (Hot swap en compatibel met SD 2.0)

# Index

**A**

- A2DP 116
- Aanpassen
  - Scherm Vandaag 82
  - Startmenu 83
- Accu
  - accu-informatie 24
  - accustroom besparen 88, 124
  - accustroom controleren 25
  - accu opladen 25
- ActiveSync
  - bestanden kopiëren 94
  - Comm Manager 112
  - installeren en instellen 68
  - overzicht 33
  - synchroniseren 72
- ActiveSync installeren en instellen 68
- Adobe Reader 33
- Adobe Reader LE
  - gebruiken 216
- Afbeeldingen en video's
  - afbeeldingen toekennen aan contactpersonen 196
  - afbeeldingen weergeven 193
  - afbeelding bewerken 195
  - bestandsformaten 192
  - diashows weergeven 194
  - GIF-animatie afspelen 193
  - overzicht 34
  - schikken 194
  - verwijderen 195
  - video's afspelen 193
- Afbeeldingen en video's verwijderen 195
- Afbeeldingen en video's via e-mail verzenden 196

- Afbeeldingen toekennen aan contactpersonen 196
- Afbeelding bewerken 195
- Afbeelding instellen als achtergrond Vandaag 195
- Afbeelding van webpagina opslaan 109
- Afmetingen en gewicht 237
- Afspeellijsten 202
- Afspeelscherm
  - (Windows Media Player Mobile) 199
- Agenda 33, 146
- Alarmnummer 64
- Alarmsignaal 84
- Audio Manager
  - Afspeellijsten 207
  - Bibliotheek 204
  - Muziekspeler 206
  - Muziek instellen als beltoon 209
  - Openen 204

**B**

- Back-ups van gegevens maken 96
- Bellen
  - vanuit Contactpersonen 52
  - vanuit Oproepen 53
  - vanuit SIM-beheer 54
  - vanuit Snelkeuze 53
  - vanuit Telefoonprogramma 52
- Beltoon 89
- Beltoontype 89
- Berichten
  - IMAP4 131
  - MMS 139
  - Outlook e-mail 130
  - overzicht 34
  - POP3 131
  - SMS 133



Berichten coderen 79, 137  
 Berichten digitaal ondertekenen 79, 137  
 Berichten downloaden 136  
 Berichten ontvangen 133  
 Berichten opstellen 133  
 Berichten verzenden 133  
 Berichtmappen 138  
 Bericht beantwoorden 134  
 Bericht doorsturen 134  
 Bestandverk 34  
 Bibliotheekscherf

(Windows Media Player Mobile) 199

Bijlagen 135

Bijlagen toevoegen aan bericht 134

Bluetooth

- Bluetooth bestanden delen 119
- Bluetooth Explorer 33, 119
- Bluetooth modem 122
- gedeelde map voor Bluetooth 119
- handsfree headset 116
- in- en uitschakelen 112
- modi 113
- overzicht 113
- SIM-toegangsprofiel(SAP) 64
- stereo headset 116
- synchroniseren 77
- verbindingen (gekoppeld) 114
- zichtbaar 113, 114

Bluetooth Explorer 33

## C

Camera

- bestandsformaten 179
- besturingselementen 179
- instellingen 187
- overzicht 33

- pictogrammen 179
- specificaties 237
- vastlegmodi 178, 179

Carkit telefoons 64

Comm Manager 40, 112

Contactpersonen 33, 148

Contactpersoon zoeken

- online 151
- op toestel 151

Controlescherf (Camera) 184

Cookies 110

## D

Datum 84

Dempen 63

De telefoonfunctie aan- en  
 uitzetten 50, 112

Digitale handtekening  
 - controleren 137

Digitale handtekening controleren 137

Digital Rights Management (DRM) 199

Direct Push 75, 112

Download Agent 33

## E

E-mail

- beveiliging 79
- IMAP4 131
- instellingen (POP3/IMAP4) 132, 175
- Outlook 130
- POP3 131
- setup wizard 130
- zoeken 47

E-mailadres verbergen als allen  
 worden beantwoord 134

Excel Mobile 33, 215

- Exchange Server
  - synchronisatie inplannen 75
  - synchroniseren 74

## F

- Favorieten (Internet Explorer) 108

## G

- Gedeeld Internet 126
- Geheugen 92, 236
- Geluiden & meldingen 88
- Gesprekken wisselen/schakelen 63
- Gesprek in de wacht zetten 63
- Gesprek ontvangen 54
- Gesprek opnemen/beëindigen 54
- Gesproken snelkeuze
  - bellen of toepassing starten 225
  - maken
    - stemlabel voor programma 225
    - stemlabel voor telefoonnummer 224
  - overzicht 224
- GIF-animatie 193
- GIF-animatie afspelen 193
- GPRS 104
- GPS 35, 38, 162, 163
- Groeps gesprek 63

## H

- Harde reset 102
- Help 34

## I

- Ijking 27
- IMAP4 131

- Inbellen op internetaanbieder 106
- Info over eigenaar 100
- Info over licenties en beveiligde media 199

### Instellingen (tabblad Persoonlijk)

- Geluiden en meldingen 37
- Info over eigenaar 37
- Invoer 36
- Knoppen 36
- Menu's 37
- MSN-opties 37
- Spraak-snelkeuze 37
- Telefoon 37
- Vandaag 37
- Vergrendeling 37

### Instellingen (tabblad Systeem)

- Apparaatinformatie 38
- Certificaten 37
- Energie 39
- Foutenrapportage 38
- Geheugen 38
- GPS 38
- Info 37
- Klok en alarmsignalen 38
- Landinstellingen 39
- Microfoon AGC 38
- Opslag wissen 38
- Programma's verwijderen 39
- Scherm 39
- Taakbeheer 39
- Toetsblokkering 38
- Verlichting 37

### Instellingen (tabblad Verbindingen)

- Bluetooth 39
- CSD-lijn type 40
- GPRS-instellingen 40
- SMS-dienst 40
- Uitstralen 39

- USB aan pc 40
- Verbindingen 40
- Wi-Fi 40
- Wireless LAN 40

Internationaal gesprek 64

Internet beveiligingsinstellingen 110

Internet Explorer Mobile 34, 108

Invoermethodes

- Symbol Pad 46
- Toetsenbord 45

## J

JETCET Print 34, 226

## K

Klok en alarmsignalen 38, 84

Knoppen en LEDs 238

Kopiëren

- bestanden naar Microdrive 94
- bestanden naar opslagkaart 94
- bestanden tussen toestel en PC 94
- contactpersonen naar SIM-kaart 150
- foto's en videoclips van PC naar toestel 192
- mediabestanden van PC naar toestel 200
- SIM-contactpersonen naar toestel 150

## L

Landinstellingen 84

## M

Mediasynchronisatie instellingen 78

Media afspelen 201

Microdrive formatteren 38, 85

MIDlet Manager

- MIDlet-beveiliging configureren 221
- MIDlets/MIDlet suites beheren 220
- MIDlets/MIDlet suites verwijderen 220
- MIDlets vanaf internet installeren 219
- MIDlets vanaf pc installeren 219
- overzicht 34, 218

MMS 139

- audioclip toevoegen 144
- bericht beantwoorden 144
- bericht weergeven 144
- emoticon toevoegen 144
- foto/video toevoegen 142
- maken en verzenden 142
- MMS-instellingen 140
- tekst toevoegen 143
- Webadres van Favorieten toevoegen 144

MMS beantwoorden 145

MMS Video vastlegmodus 179, 183

MSN Messenger 145

## N

Notities 34, 47, 155

## O

Opera Browser

- Gebruiken 110
- Openen 110
- Overzicht 34, 110

## Opnieuw instellen

- harde reset 101
- zachte reset 101

## Opslagkaart

- beschikbare ruimte controleren 93
- bestanden kopiëren 94
- synchroniseren 78

## Outlook e-mail 130

**P**

## PDF 216

## PDF-bestand verwijderen 216

## Persoonlijke en systeeminstellingen 85

## PIN 50, 99

## Pocket MSN 35

## Pocket MSN Messenger 145

## POP3 131

## PowerPoint Mobile 35, 215

## Problemen oplossen in Windows

## Media Player 203

## Programma's

- ActiveSync 33
- Adobe Reader 33
- Adobe Reader LE 216
- Afbeeldingen en video's 34, 192
- Agenda 33, 146
- Audio Manager 33
- Berichten 34, 130
- Bestandverk 34
- Bluetooth Explorer 33
- Camera 33, 178
- Comm Manager 40, 112
- Contactpersonen 33, 148
- Download Agent 33
- Excel Mobile 33, 215
- Gedeeld Internet 126
- Gesproken snelkeuze 224

## - Help 34

## - Internet Explorer Mobile 34, 108

## - JETCET Print 34

## - Microdrive formatteren 38

## - MIDlet Manager 34, 218

## - Notities 34, 155

## - Opera Browser 34

## - Pocket MSN 35, 145

## - PowerPoint Mobile 35, 215

## - QuickGPS 35, 163

## - Rekenmachine 33

## - SAPSettings 35, 64

## - SIM-beheer 149

## - SIM Manager 35, 54

## - Spelletjes 34

## - Spraak-snelkeuze 36

## - Spraakopname 36

## - Sprite Backup 35, 96

## - STK (SIM Tool Kit) Service 35

## - Streaming media 35

## - Taken 35, 153

## - Telefoon 34, 52

## - Terminal Services-client 35, 127

## - TomTom NAVIGATOR 165

## - TomTom Navigator 36

## - Windows Media Player Mobile 36, 197

## - Word Mobile 36, 214

## - ZIP 36, 222

## - Zoeken 35, 47

## Programma's of snelkoppelingen

## toekennen aan

## hardwareknoppen 87

## Programma's toevoegen en

## verwijderen 91

## Programma afsluiten 93

**Q**

QuickGPS 35, 163  
 QWERTY-toetsenbord 42

**R**

Regelgeving 230  
 Rekenmachine 33

**S**

SAPSettings 35, 64  
 Scherm Huidige afspeellijst (Windows Media Player Mobile) 199  
 Scherm Vandaag 28, 82  
 Secure/Multipurpose Internet Mail Extension (S/MIME) 79  
 SIM-beheer
 

- contactpersonen naar SIM-kaart kopiëren 150
- SIM-contactpersonen naar toestel kopiëren 150
- SIM-contactpersoon maken 149

 SIM-kaart 24  
 SIM-toegangsprofiel(SAP) 64  
 SIM Manager
 

- bellen 54
- overzicht 35

 Smart Dialing 59  
 SMS 133  
 Snelkeuze 53  
 Specificaties 236  
 Spelletjes 34  
 Spraak-snelkeuze
 

- overzicht 36

 Spraaknotitie 157  
 Spraaknotitie opnemen 157

Spraakopname 36, 158  
 Sprite Backup 35, 96  
 Startmenu 83  
 Startpagina (Internet Explorer) 108  
 Stemlabel
 

- bellen of toepassing starten 225
- maken
  - voor programma 225
  - voor telefoonnummer 224

 STK (SIM Tool Kit) Service 35  
 Streaming media 210  
 Streaming media player 35  
 Subdisplay 32  
 Symbol Pad 46  
 Synchroniseren
 

- ActiveSync 72
- informatietypes veranderen 73
- Informatie uit Outlook met de computer 73
- muziek, video en afbeeldingen 77
- Outlook informatie met Exchange Server 74
- synchronisatie inplannen met Exchange Server 75
- via Bluetooth 77
- via infrarood 77
- Windows Media Player 77
- Windows Media Player Mobile 200

 Systeem informatie 236

**T**

Taakbeheer 39, 87  
 Taal 84  
 Taken 35, 153  
 Tekenen 156  
 Tekengrootte

- scherm 88
- Webpagina's 109
- Telefoon 34, 50, 52
- Telefoondiensten 90
- Telefooninstellingen 89
- Telefoonnetwerkinstellingen 90
- Terminal Services-client 127
- Tijd 84
- Tijdelijke internetbestanden  
(Internet Explorer)
  - verwijderen 110
- Toestel aan- en uitzetten 26
- Toetsenbord 42
  - on-screen 45
  - QWERTY 42
- TomTom NAVIGATOR 165
- TomTom Navigator 36
- Toon van het toetsenblok 90
- TV-uit 39, 86

## U

- Uitstralen
  - via Bluetooth 117
- USB-modem 127
- USIM-kaart 24

## V

- Vastlegmodi Stilstaand beeld 183
- Vastlegmodus Afbeeldingsthemaa 179
- Vastlegmodus Afbeelding  
contactpersoon 179
- Vastlegmodus Burst 179
- Vastlegmodus Panorama 179
- Vastlegmodus Sport 179
- Vastlegmodus Video 183

- Veiligheidsinstellingen  
(Internet Explorer) 110
- Veranderen
  - schermtekengrootte 88
  - toestelnaam 84
- Verbinden maken met thuisnetwerk 106
- Verbinding maken met internet
  - een verbinding starten 106
  - GPRS instellen 104
  - inbellen op ISP instellen 106
- Verbinding met gegevensdiensten  
vbreken 112
- Verlichting 89
- Video's afspelen 193
- Videogesprek 55
- Voice-oproep 52
- Volume 51
- VueFLO 39, 107

## W

- Wachtwoord 99
- Webpagina's
  - opmaak 109
  - tekengrootte 109
- Weergeven
  - afbeeldingen 193
  - fotodishows 194
  - MMS 144
- Wi-Fi 112, 123
- Windows Media Player Mobile
  - afspeellijsten 202
  - bestandsformaten 197
  - menu's 199
  - overzicht 36
  - problemen oplossen 203
- Wizard Instelling synchronisatie 68

Word Mobile 36, 214

## Z

Zachte reset 101

ZIP

- archief maken 223
- overzicht 36, 222
- zipbestand openen en bestanden  
uitpakken 222

Zoeken 35, 47

- toestelinformatie 88
- versienummer van  
besturingssysteem 88

Zoeken in Afspraken 47

Zoeken in Agenda 47

Zoeken in Contactpersonen 47

Zoeken in Help 47

Zoeken in Mail 47

Zoeken in Notities 47

Zoeken in Taken 47

Zoom (Camera) 185

